

女子 ピーウィー 白帯 F Mirim Branca 3分 | ルースター級 Galo | 21.0kg | 2名

紀川 櫻華 [Oka Kikawa] igloo			
籾内 椿 [Tsubaki Yabuuchi] CARPE DIEM		B33	優勝

女子 ピーウィー 白帯 F Mirim Branca 3分 | フェザー級 Pena | 27.0kg | 4名

丸山 洋美 [Maruyama Nanami] アクセスー宮			
佐藤 花音 [Sato Kanon] パラエストラCNW		B29	
佐藤 恵 [Megumi Sato] パラエストラ小岩			
成清 ひらり [hirari narikiyo] ブラジリアン柔術アカデミー野武士		B30	
		B35	優勝

女子 ピーウィー 白帯 F Mirim Branca 3分 | ライト級 Leve | 30.2kg | 3名

阿部 樹里 [Juri Abe] パラエストラTB			
小坂 柚貴 [Yuki Kosaka] GRABAKA		B28	
バークネス マヤ [Berkness Maya] Carpe Diem Setagaya			
Aブロック敗者		B32	
		B36	優勝

女子 ピーウィー 白帯 F Mirim Branca 3分 | ミドル級 Medio | 33.2kg | 2名

米澤 凜乃 [Yonezawa Rino] アクセスー宮			
後藤 摩弥 [Maya Goto] パラエストラ綾瀬		B34	優勝

女子 ジュニア 白帯 F Infantil Branca 4分 | フェザー級 Pena | 36.2kg | 4名

龍神 瑠花 [Ryujin Ruka] ライトシングアカデミー			
遠藤 ジュリアン 桜 [Julianne Sakura Endo] リバーサルジム 立川ALPHA		B83	
丸山 夏蓮 [Maruyama Karen] アクセスー宮			
上田 汐里 [Shiori Ueda] パラエストラ小岩		B84	
		B89	優勝

女子 ジュニア 白帯 F Infantil Branca 4分 | ミディアムヘビー級 Meio Pesado | 45.3kg | 2名

安永美心 [Miku Yasunaga] CUTE	A64	優勝
パークネス ユナ [Berkness Una] Carpe Diem Setagaya		

女子 ティーン 白帯 Infanto Juvenil Branca 4分 | ルースター級 Galo | 40.3kg | 2名

玉利 優月 [Yuzuki Tamari] 佛生館道場	A75	優勝
遠藤 アリーシャ アン [Alesha Ann Endo] リバーサルジム 立川ALPHA		

女子 ピーウィー 灰帯 Mirim Cinza 3分 | ライトフェザー級 Pluma | 24.0kg | 2名

根津 柚花 [Nezu Yuzuka] trustjiujitsu academy	A6	優勝
Tada Natalia Kaori Infight Japan		

女子 ピーウィー 灰帯 Mirim Cinza 3分 | フェザー級 Pena | 27.0kg | 2名

ギブスダニエルズ マイラ [Gibbs-Daniels Mylah] Bjj Oni kids	A7	優勝
杉内 志生 [スギウチ シオ] ポゴナクラブジム		

女子 ピーウィー 灰帯 Mirim Cinza 3分 | ライト級 Leve | 30.2kg | 3名

柴田 ひかり [Hikari Shibata] BJJ Academy Nobushi	A1	A9	優勝
Claire Mackley Oni Bjj			
大橋 瑠杏 [Rua Ohashi] Buen BJJ	A5		
Aブロック敗者			

女子 ジュニア 灰帯 F Infantil Cinza 4分 ルースター級 Galo 30.2kg 5名

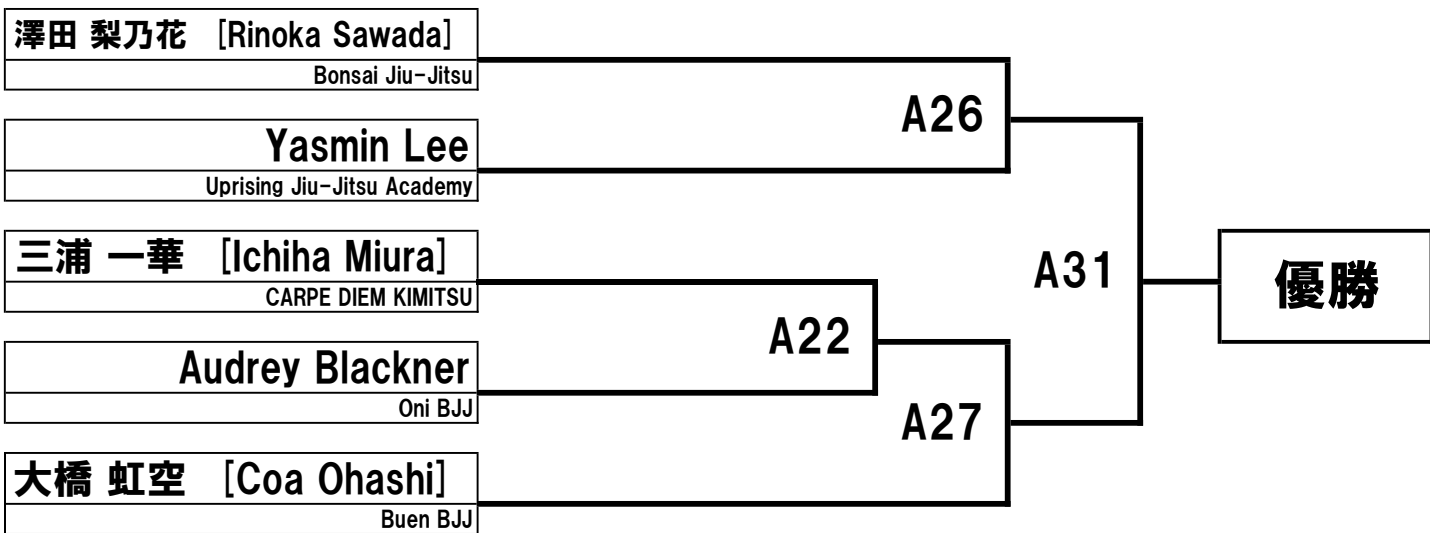

女子 ジュニア 灰帯 F Infantil Cinza 4分 フェザー級 Pena 36.2kg 4名

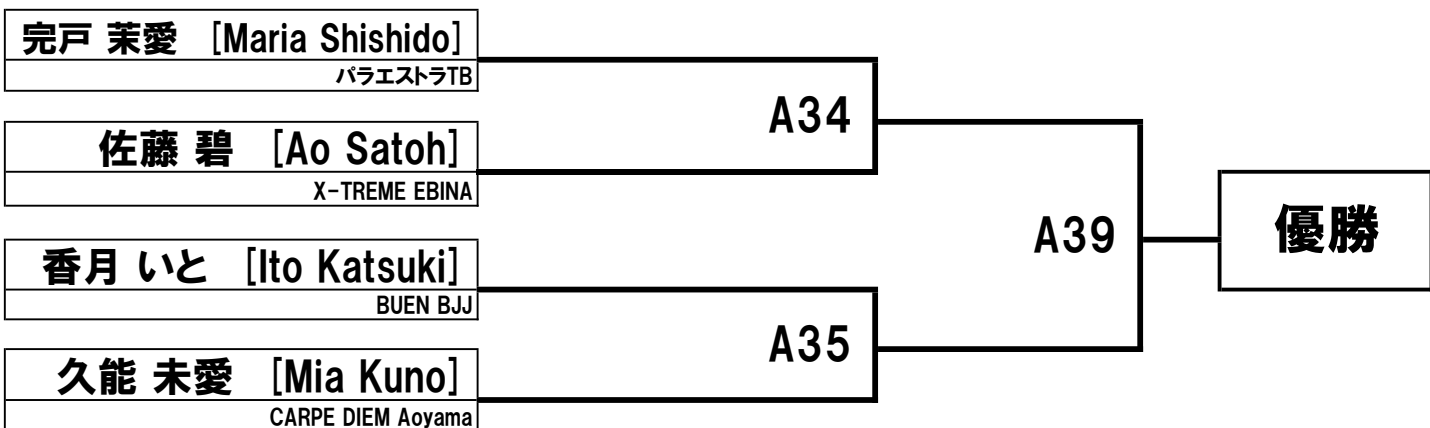

女子 ジュニア 灰帯 F Infantil Cinza 4分 ライト級 Leve 39.3kg 1名

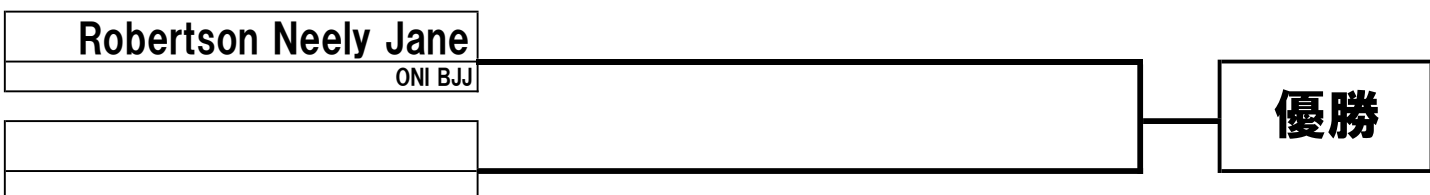

女子 ジュニア 灰帯 F Infantil Cinza 4分 ウルトラヘビー級 Pesadissimo 51.5kg+ 2名

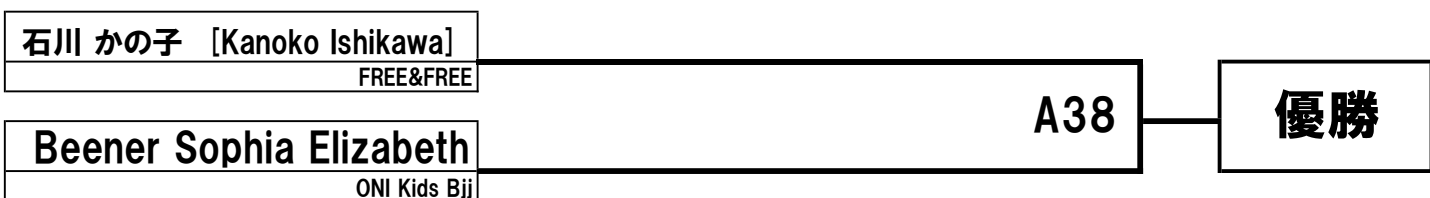

女子 ジュニア 黄帯 F Infantil Amarelo 4分 フェザー級 Pena 36.2kg 2名

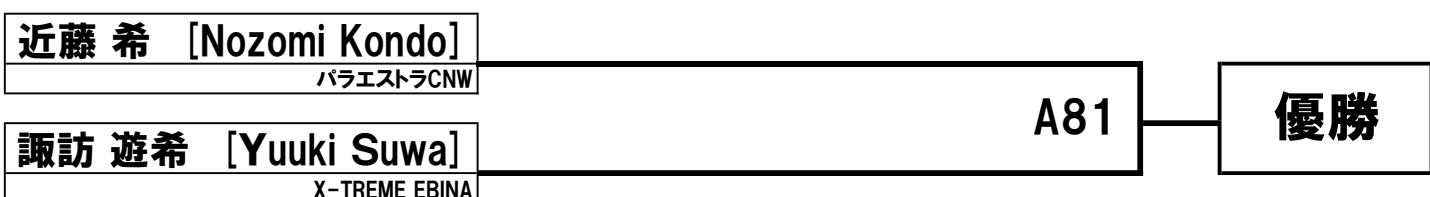

男子 マーティーマイト 白帯 Pre Mirim Branca 2分 | フェザー級 Pena | 20.0kg | 2名

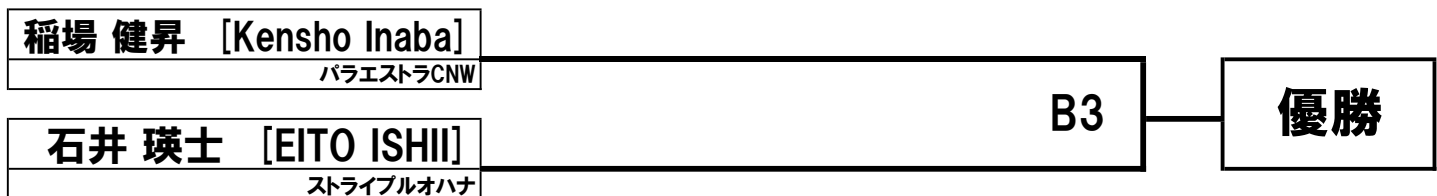

男子 ピーウィー 白帯 Mirim Branca 3分 | ルースター級 Galo | 21.0kg | 4名

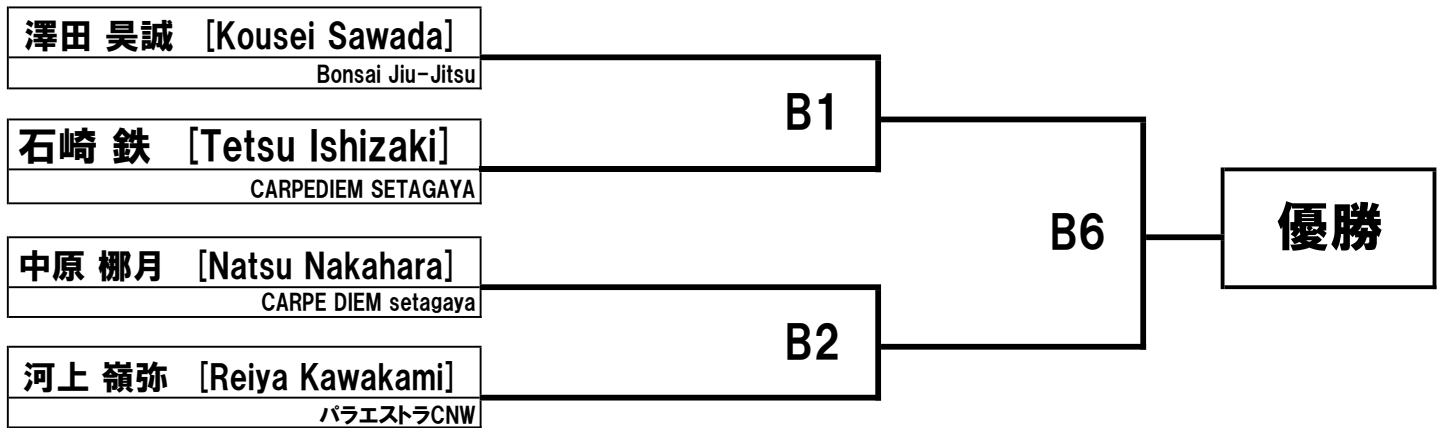

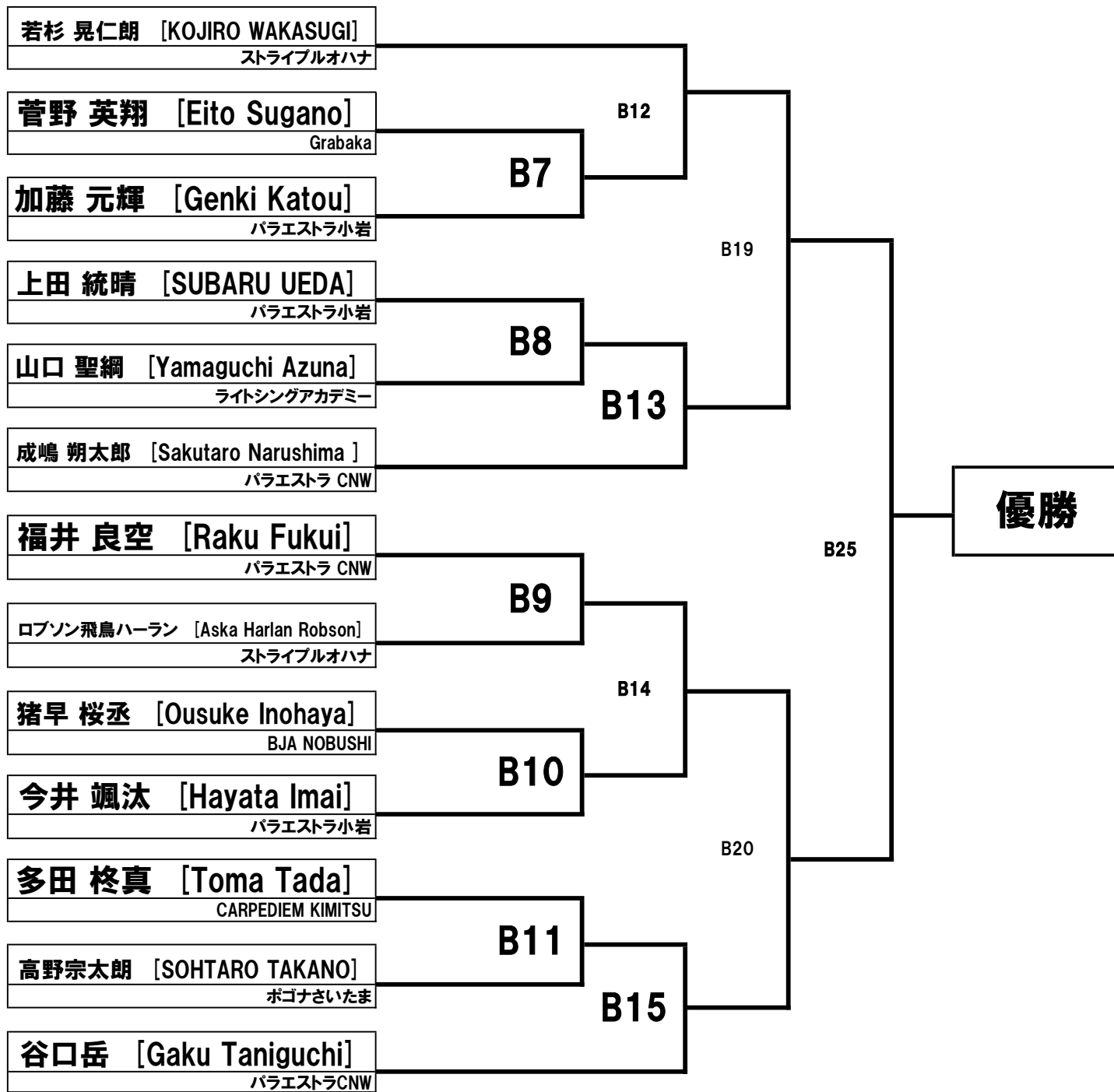

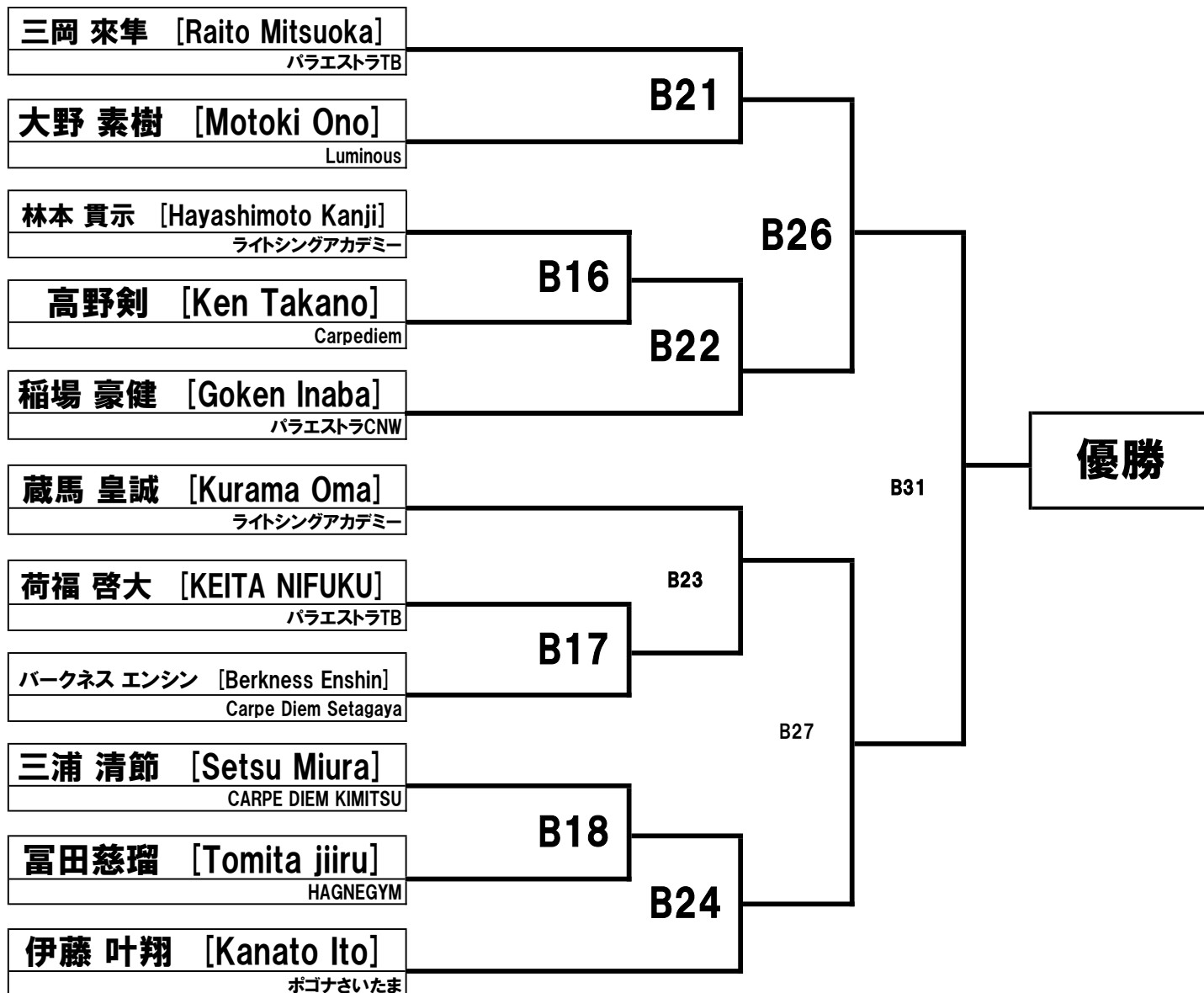

男子 ピーウィー 白帯 Mirim Branca 3分 | ライト級 Leve | 30.2kg | 13名

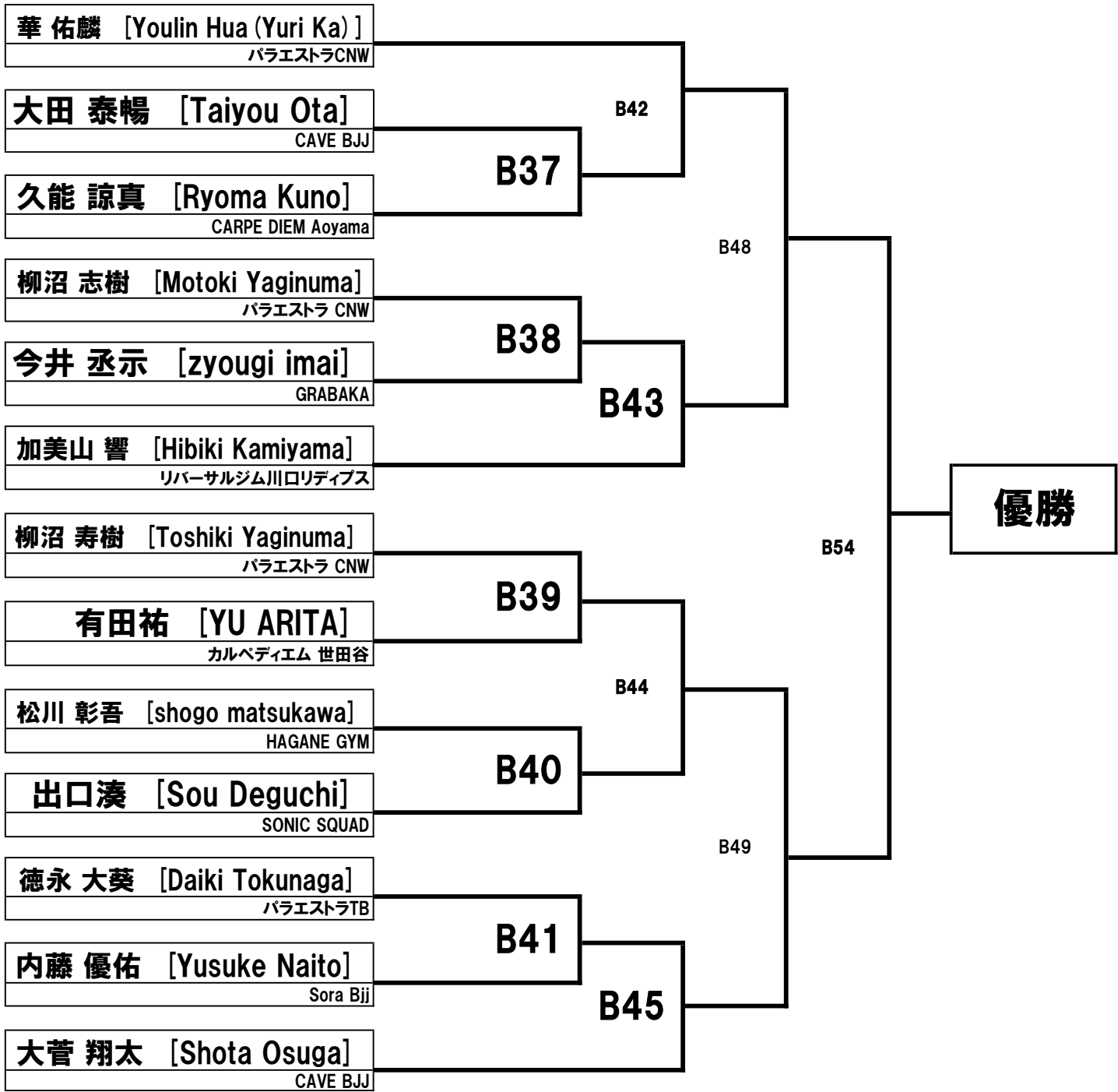

男子 ピーウィー 白帯 Mirim Branca 3分 | ミディアムヘビー級 Meio Pesado | 36.2kg | 2名

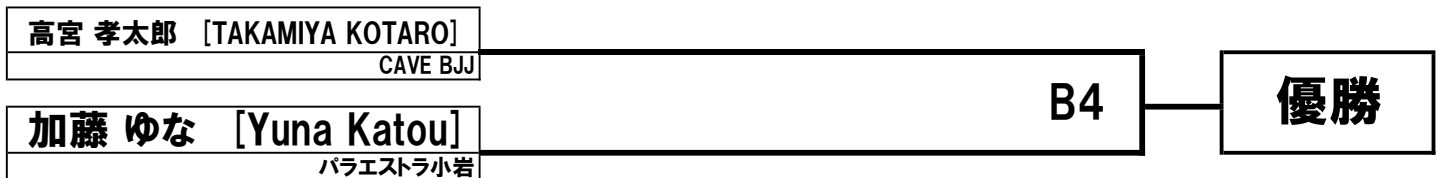

男子 ピーウィー 白帯 Mirim Branca 3分 | ヘビー級 Pesado | 39.3kg | 2名

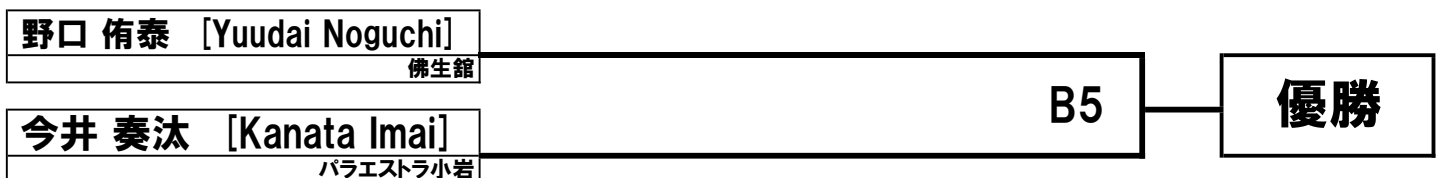

男子 ジュニア 白帯 Infantil Branca 4分 | ルースター級 Galo | 30.2kg | 7名

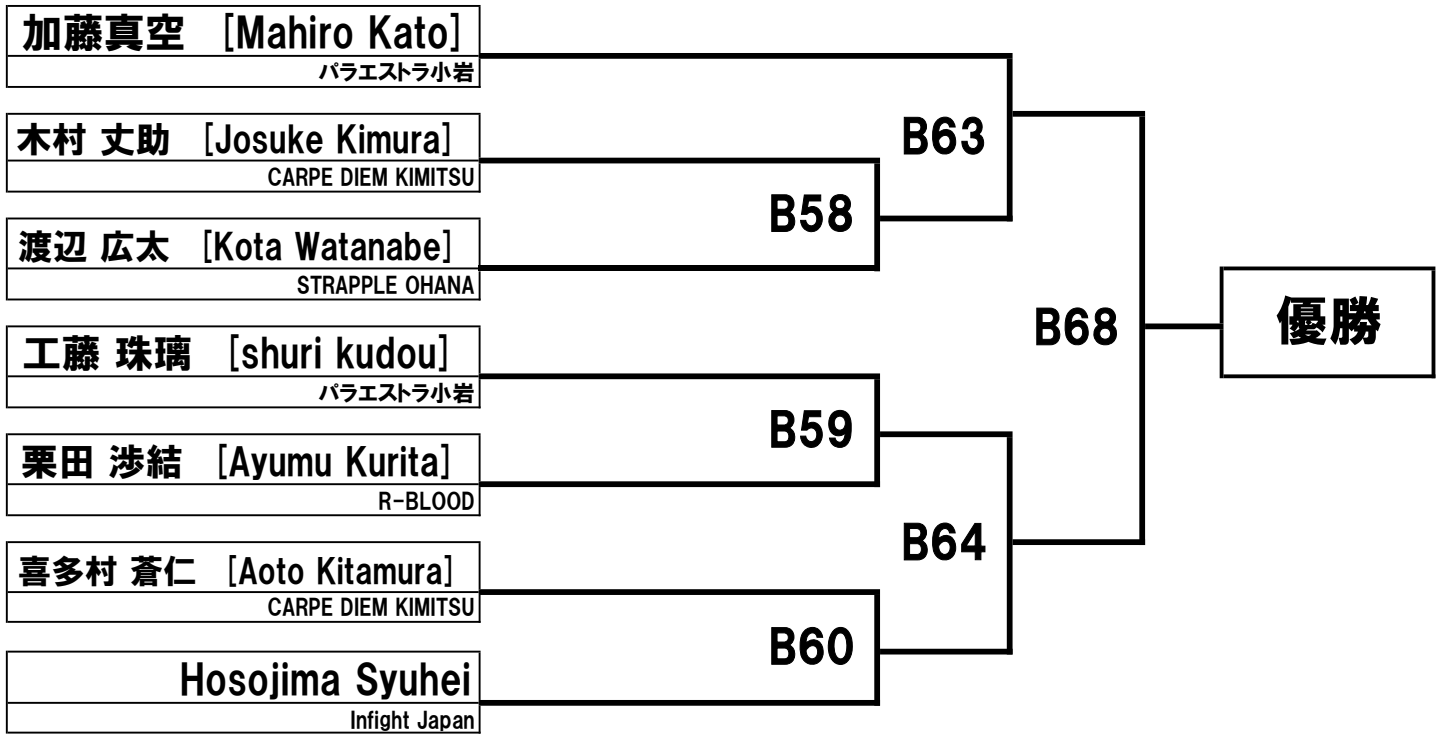

男子 ジュニア 白帯 Infantil Branca 4分 | ライトフェザー級 Pluma | 33.2kg | 6名

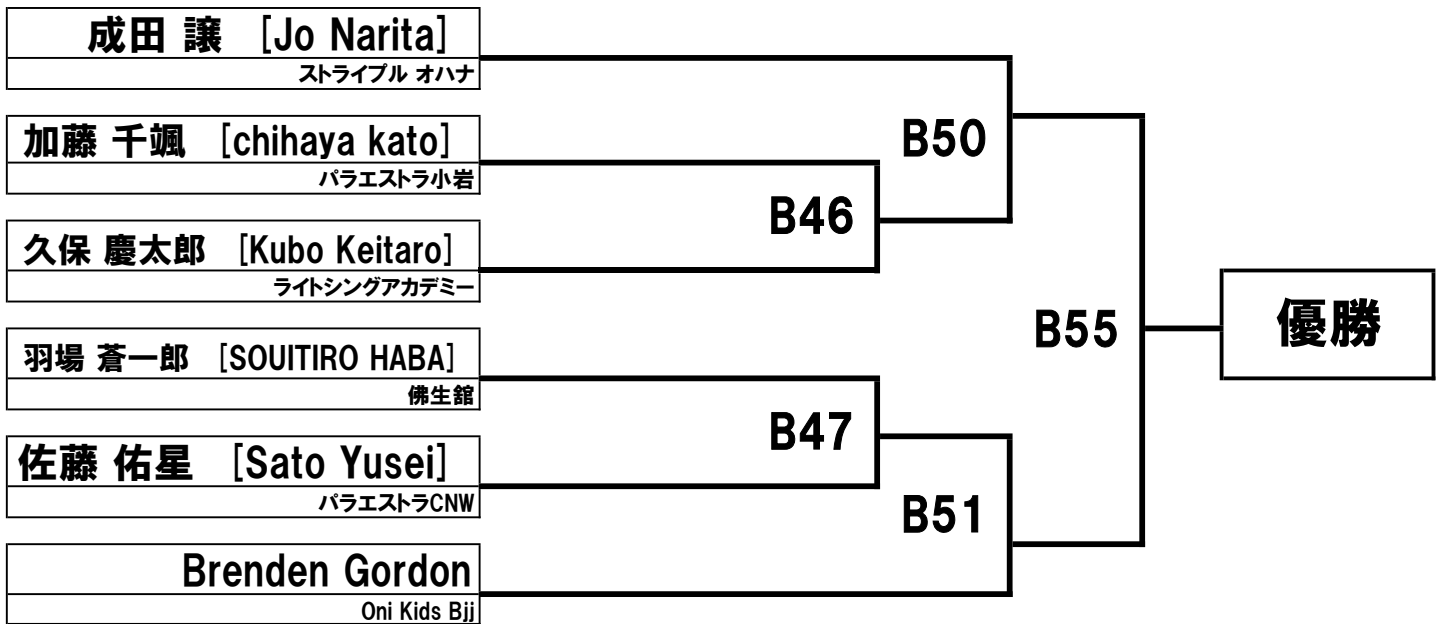



男子 ジュニア 白帯 Infantil Branca 4分 | フェザー級 Pena | 36.2kg | 9名

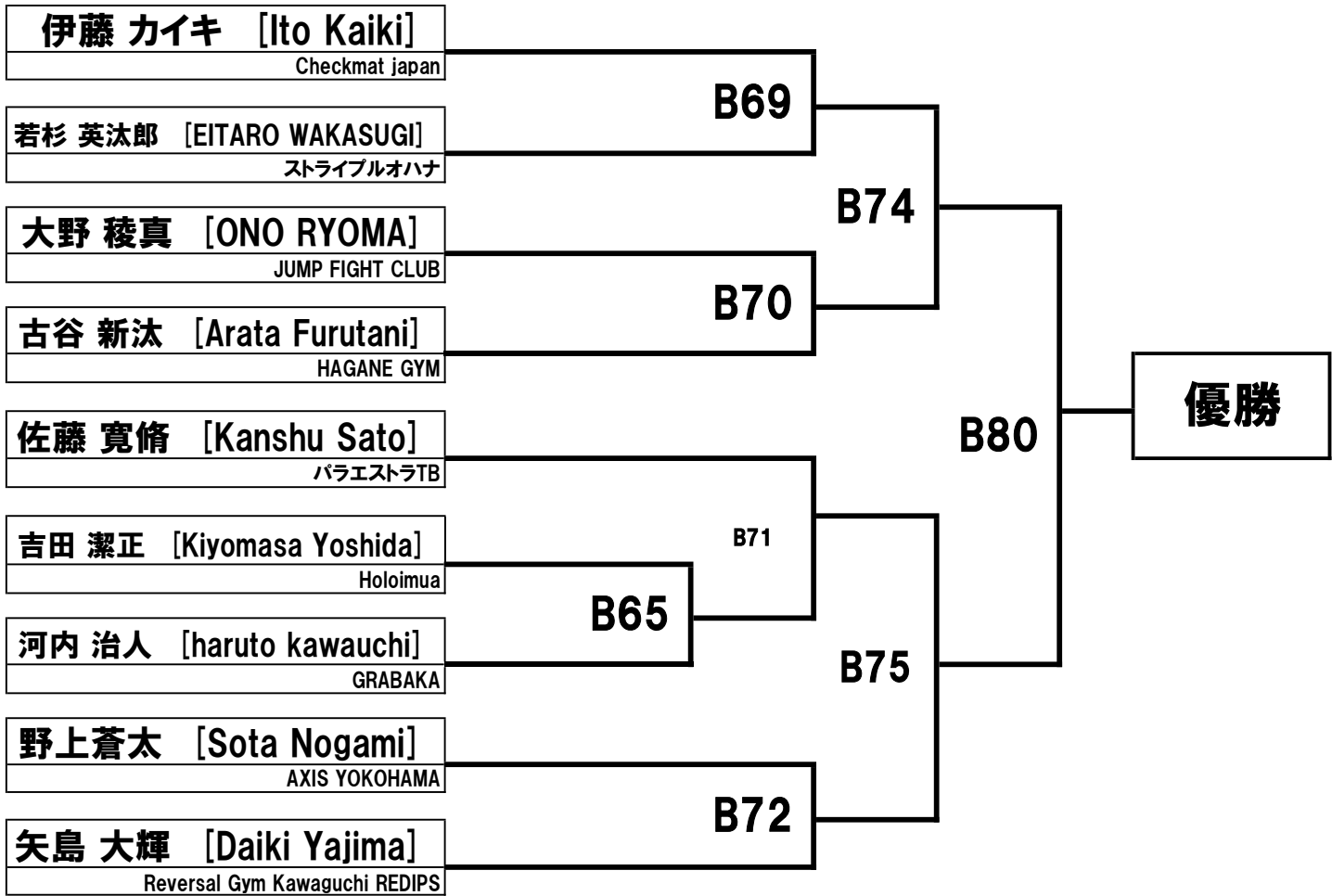

男子 ジュニア 白帯 Infantil Branca 4分 | ライト級 Leve | 39.3kg | 4名

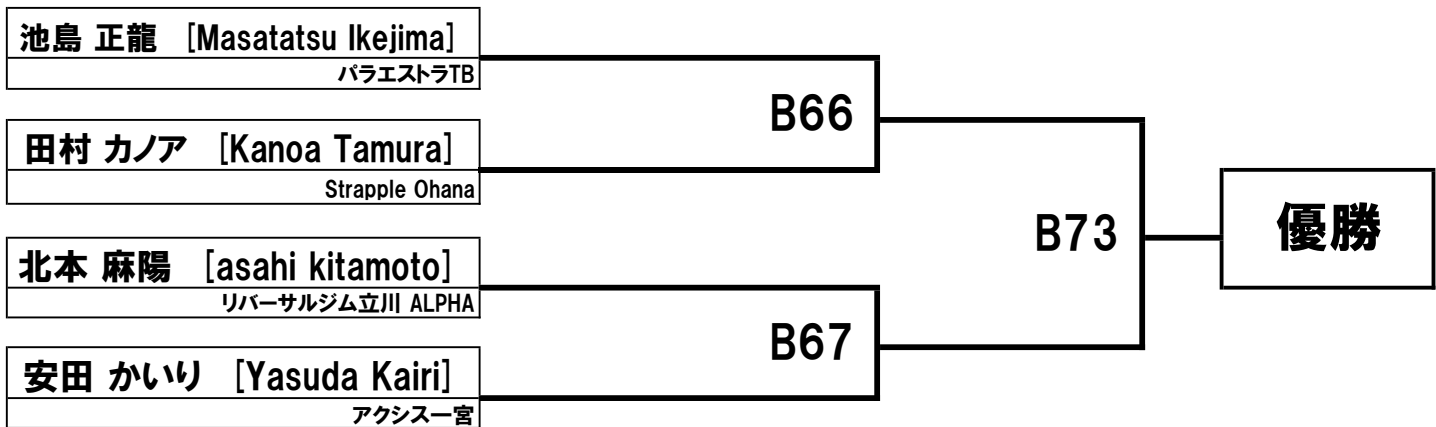

男子 ジュニア 白帯 Infantil Branca 4分 | ミドル級 Medio | 42.3kg | 8名

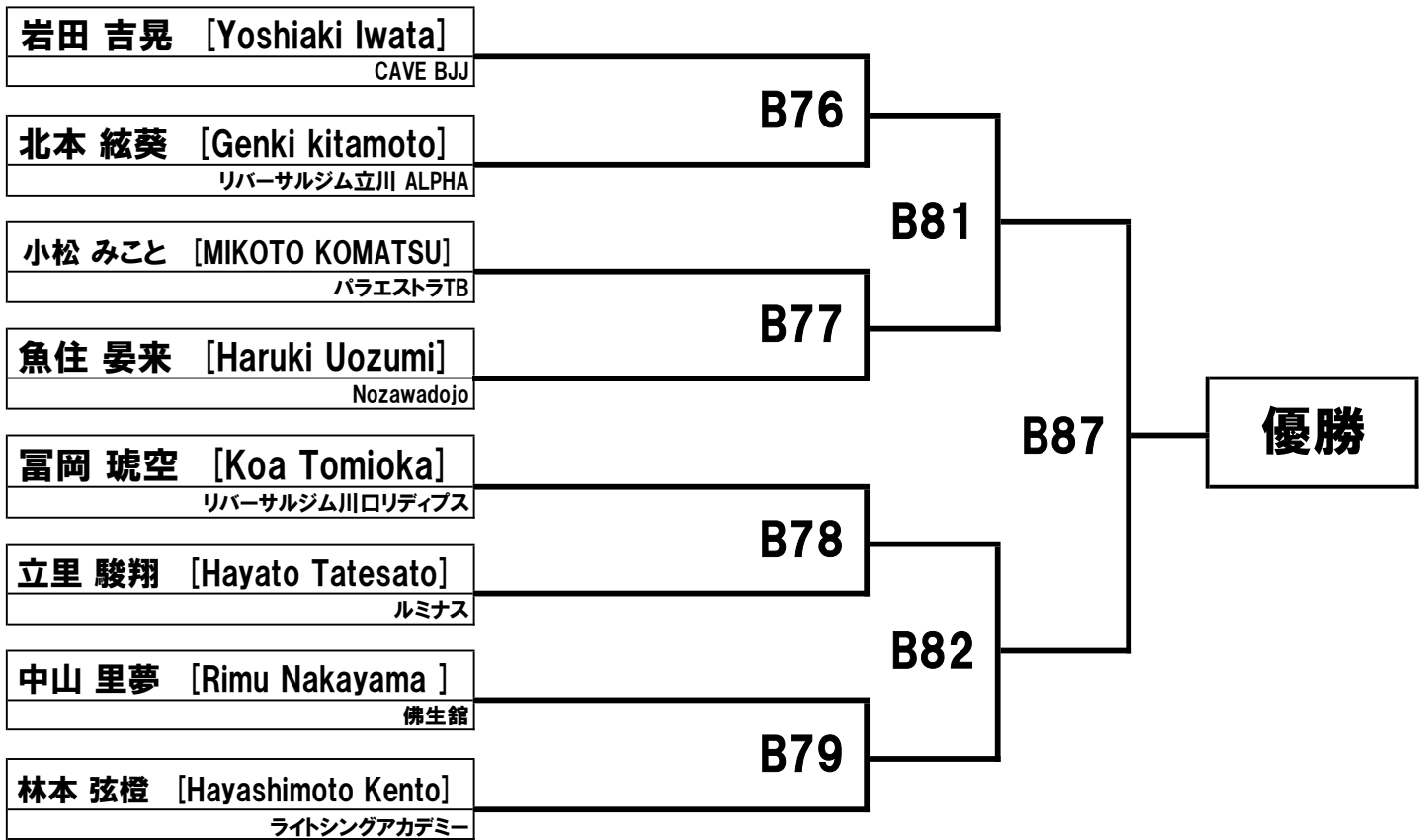

男子 ジュニア 白帯 Infantil Branca 4分 | ヘビー級 Pesado | 48.3kg | 3名

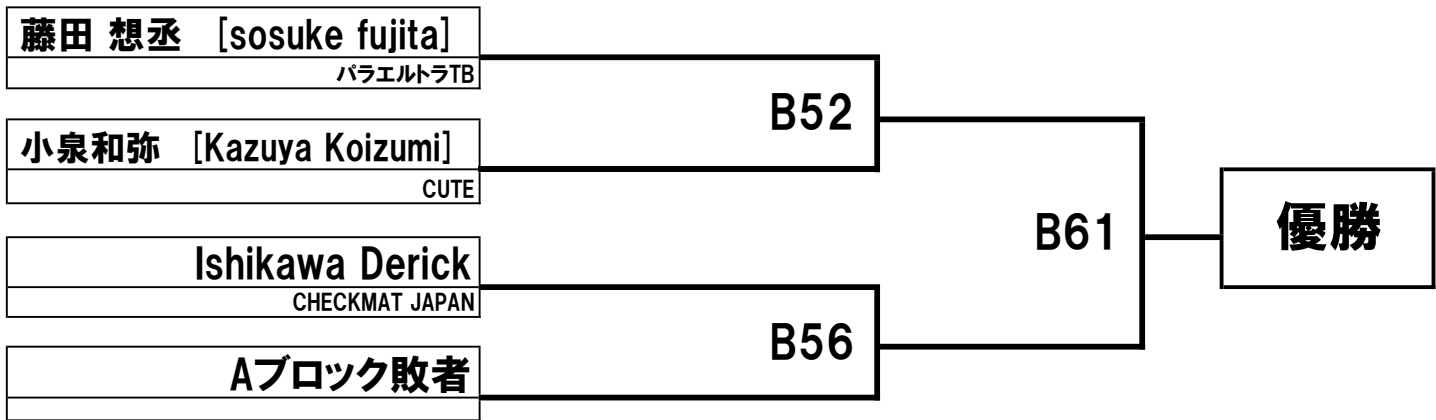

男子 ジュニア 白帯 Infantil Branca 4分 | ウルトラヘビー級 Pesadissimo | 51.5kg+ | 3名

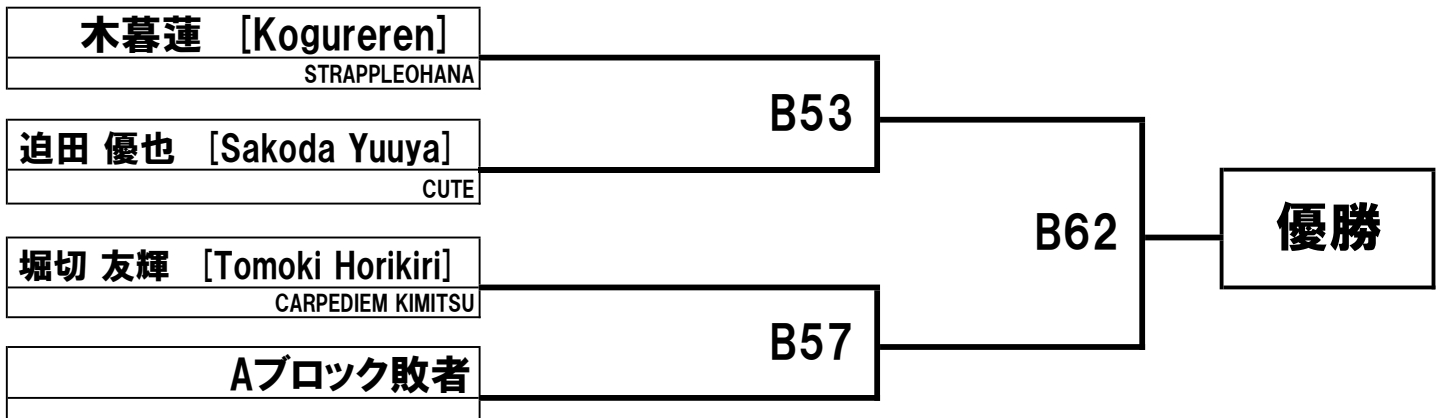

男子 ティーン 白帯 Infanto Juvenil Branca 4分 | ライトフェザー級 Pluma | 44.3kg | 2名

安永雄心 [Yuushin Yasunaga] CUTE	B88	優勝
村瀬道哉 [Masaya Murase] Carpe Diem Hiroo		

男子 ティーン 白帯 Infanto Juvenil Branca 4分 | ミドル級 Medio | 56.5kg | 4名

新田 紘平 [Kouhei Nitta] パラエストラTB	B85	B91	優勝
今井泰我 [taiga imai] GRABAKA			
Hosojima Ryota Infight Japan	B86		
和田大地 [Daichi Wada] カルペディウム 世田谷			

男子 ティーン 白帯 Infanto Juvenil Branca 4分 | ミディアムヘビー級 Meio Pesado | 60.5kg | 2名

大田 虎徹 [Kotetsu Ota] Cave Bjj	B90	優勝
今井彪我 [hyuuga imai] GRABAKA		

男子 マーティーマイト 灰帯 Pre Mirim Cinza 2分 | ライト級 Leve | 24.0kg | 2名

シャーマン ザクリー [Zachary Sherman] Bjj Oni Kids	A4	優勝
木村 鳳斗 [Oto Kimura] Carpe Diem Ashiya		

男子 ピーウィー 灰帯 Mirim Cinza 3分 | フェザー級 Pena | 27.0kg | 4名

佐藤 琳太郎 [Rintaro Satoh] X-TREME EBINA	A2	A8	優勝
臼井 乙人 [Tsuguri Usui] CARPE DIEM			
佐々木 晴國 [Harukuni Sasaki] ポゴナクラブジムさいたま	A3		
Makai Millare Oni Bjj			

男子 ピーウィー 灰帯 Mirim Cinza 3分 | ミドル級 Medio | 33.2kg | 2名

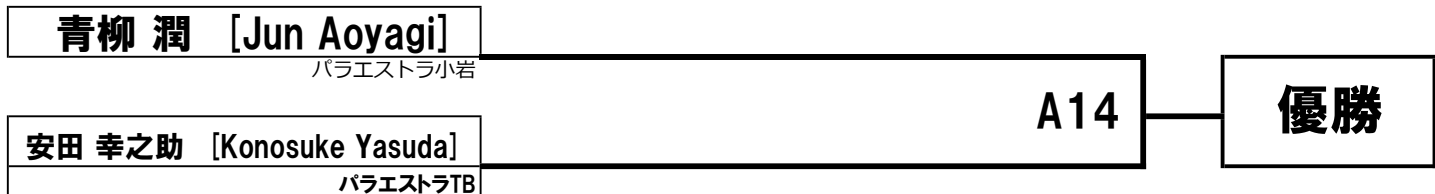

男子 ピーウィー 灰帯 Mirim Cinza 3分 | ミディアムヘビー級 Meio Pesado | 36.2kg | 4名

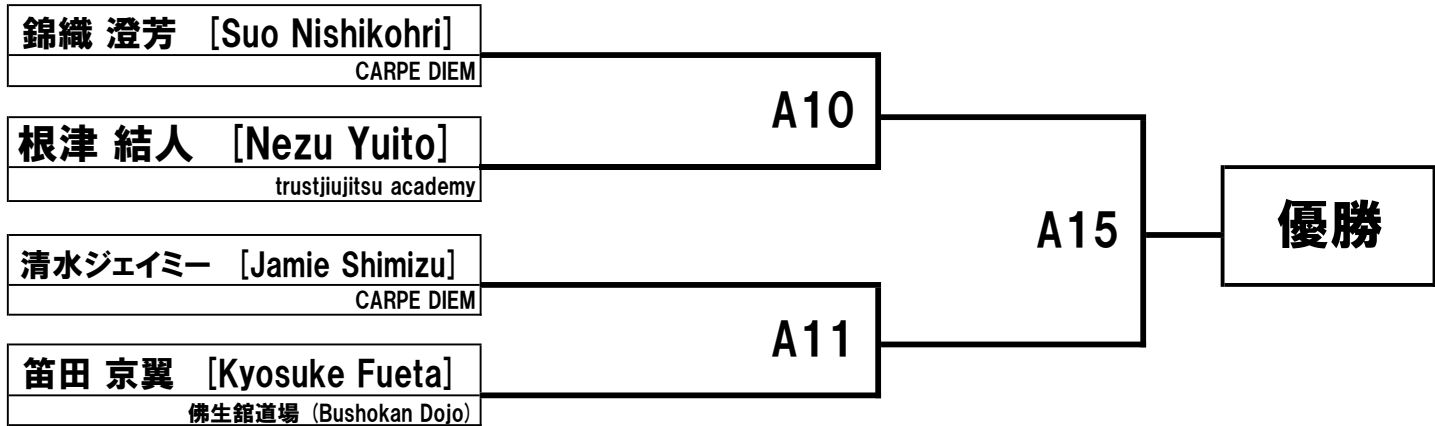

男子 ジュニア 灰帯 Infantil Cinza 4分 | ルーンスター級 Galo | 30.2kg | 5名

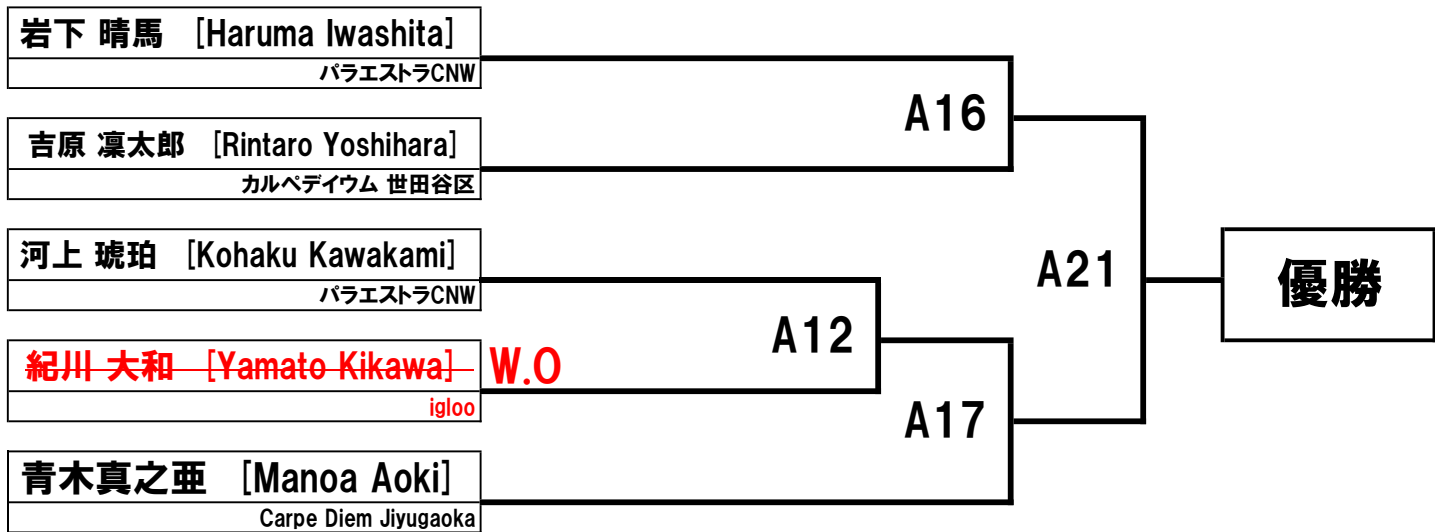

男子 ジュニア 灰帯 Infantil Cinza 4分 | ライトフェザー級 Pluma | 33.2kg | 8名

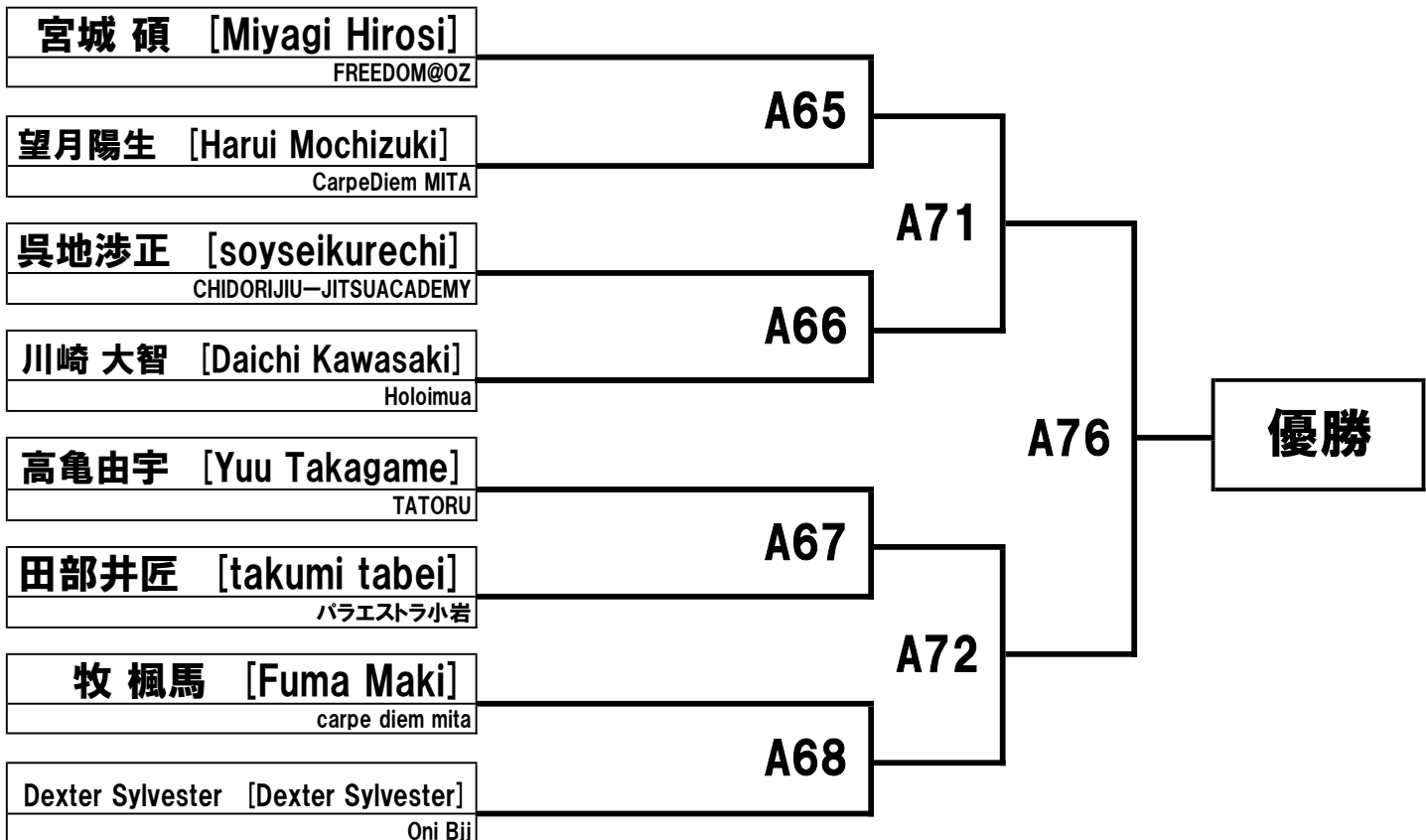

男子 ジュニア 灰帯 Infantil Cinza 4分 | フェザー級 Pena | 36.2kg | 5名

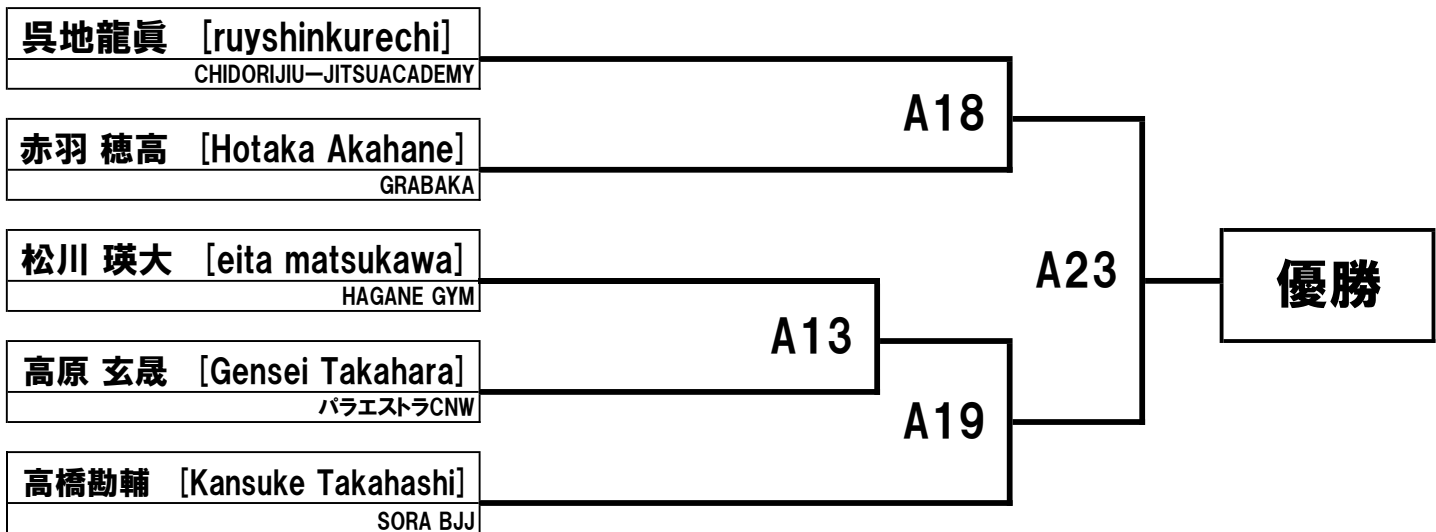

男子 ジュニア 灰帯 Infantil Cinza 4分 | ライト級 Leve | 39.3kg | 5名

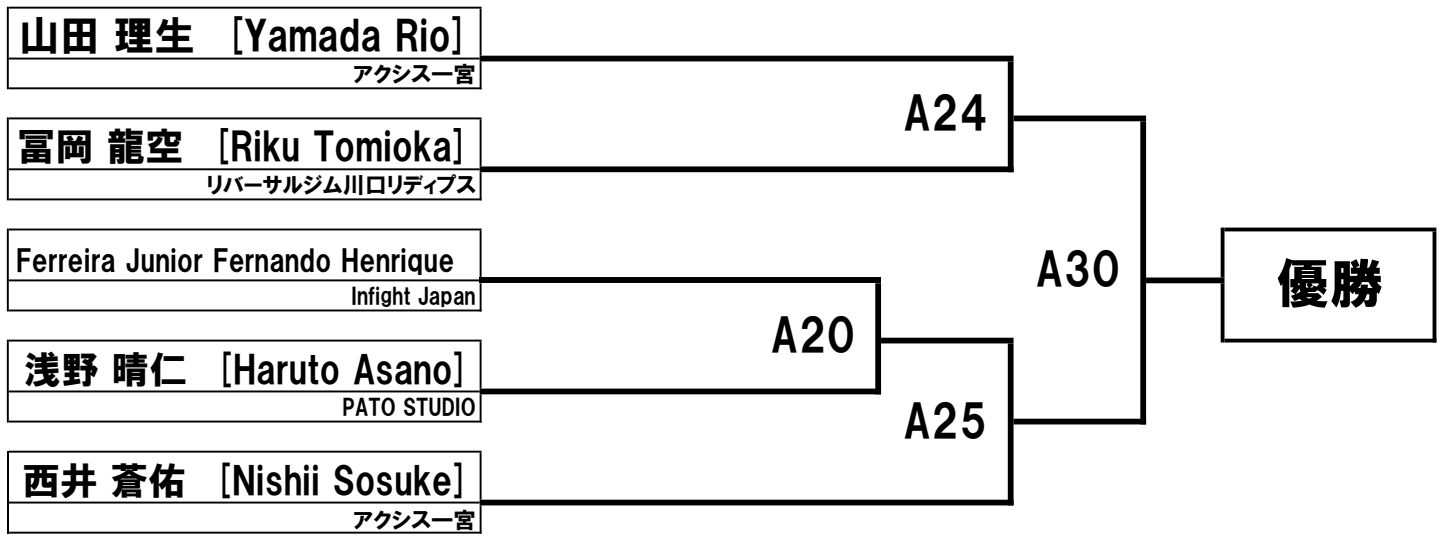

男子 ジュニア 灰帯 Infantil Cinza 4分 | ミドル級 Medio | 42.3kg | 3名

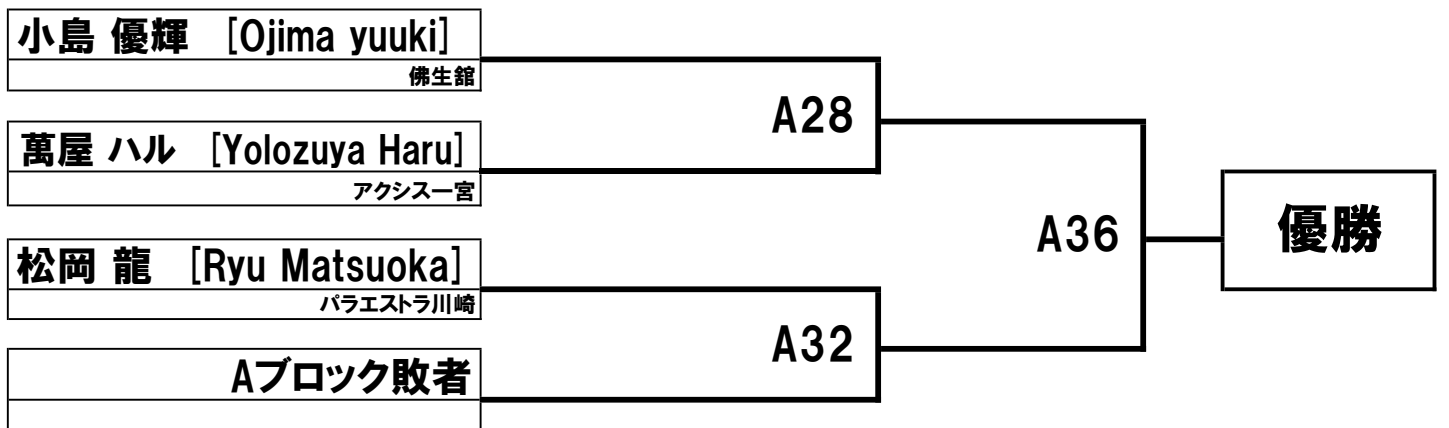

男子 ジュニア 灰帯 Infantil Cinza 4分 | ミディアムヘビー級 Meio Pesado | 45.3kg | 7名

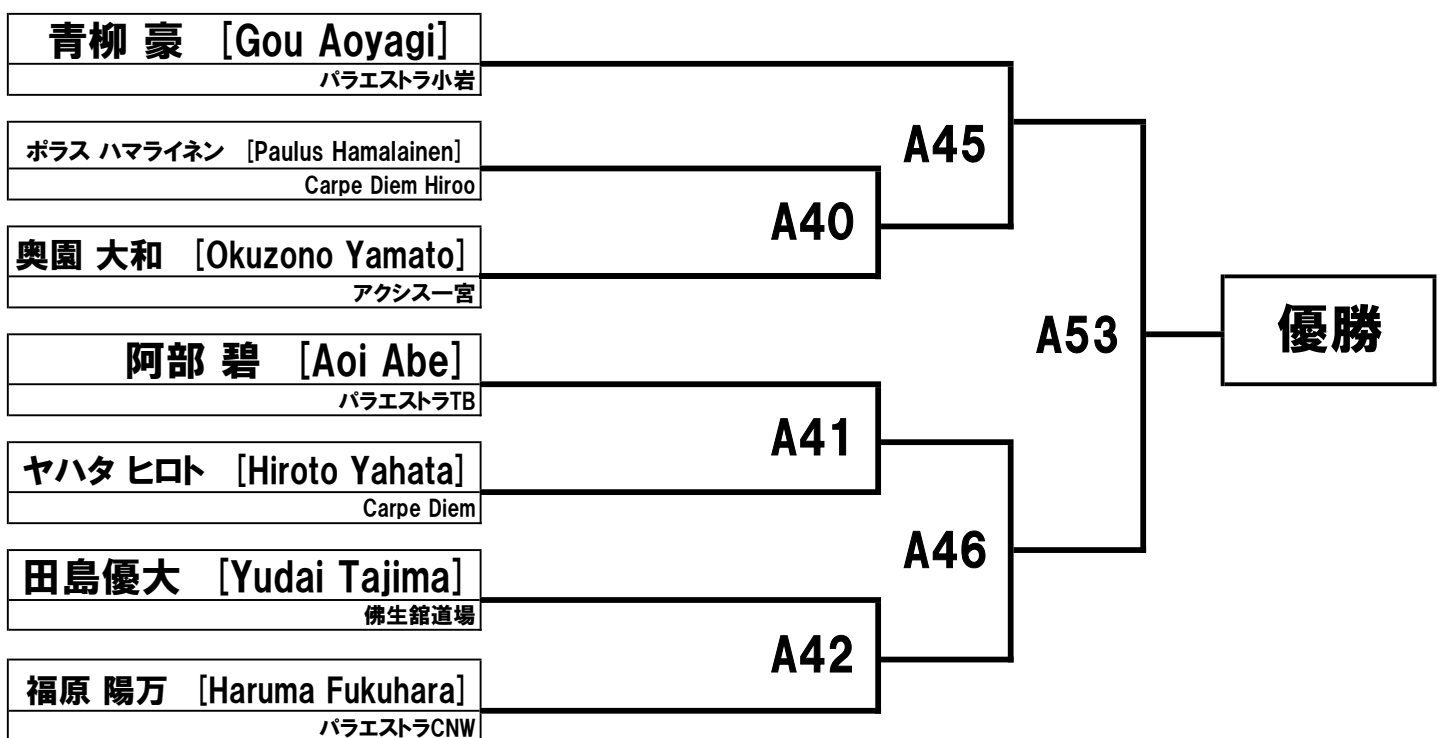

男子 ジュニア 灰帯 Infantil Cinza 4分 | ヘビー級 Pesado | 48.3kg | 4名

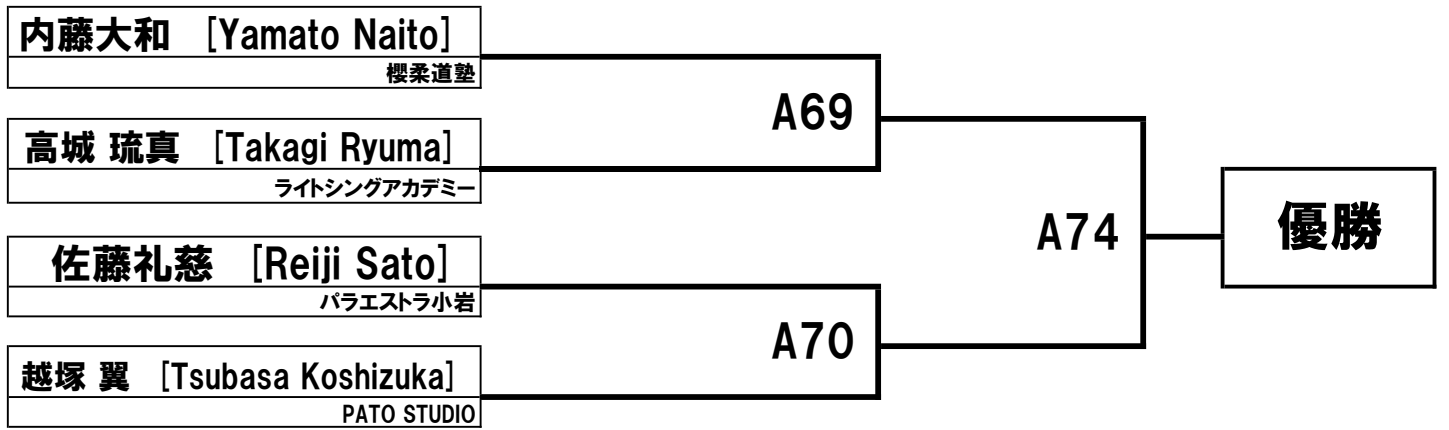

男子 ジュニア 灰帯 Infantil Cinza 4分 | ウルトラヘビー級 Pesadissimo | 51.5kg+ | 6名

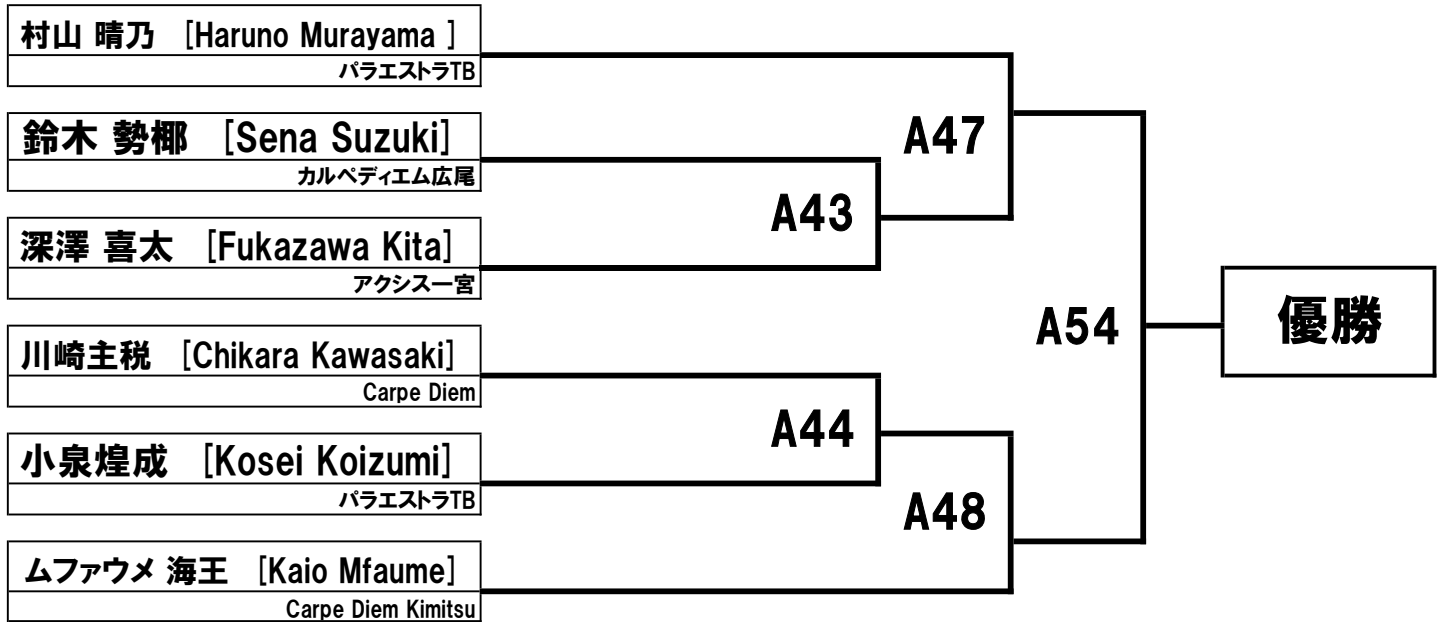

男子 ティーン 灰帯 Infanto Juvenil Cinza 4分 | ライトフェザー級 Pluma | 44.3kg | 2名

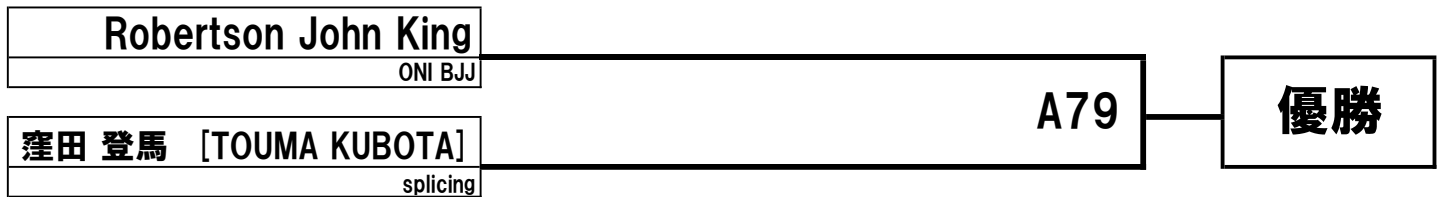

男子 ティーン 灰帯 Infanto Juvenil Cinza 4分 | フェザー級 Pena | 48.3kg | 3名

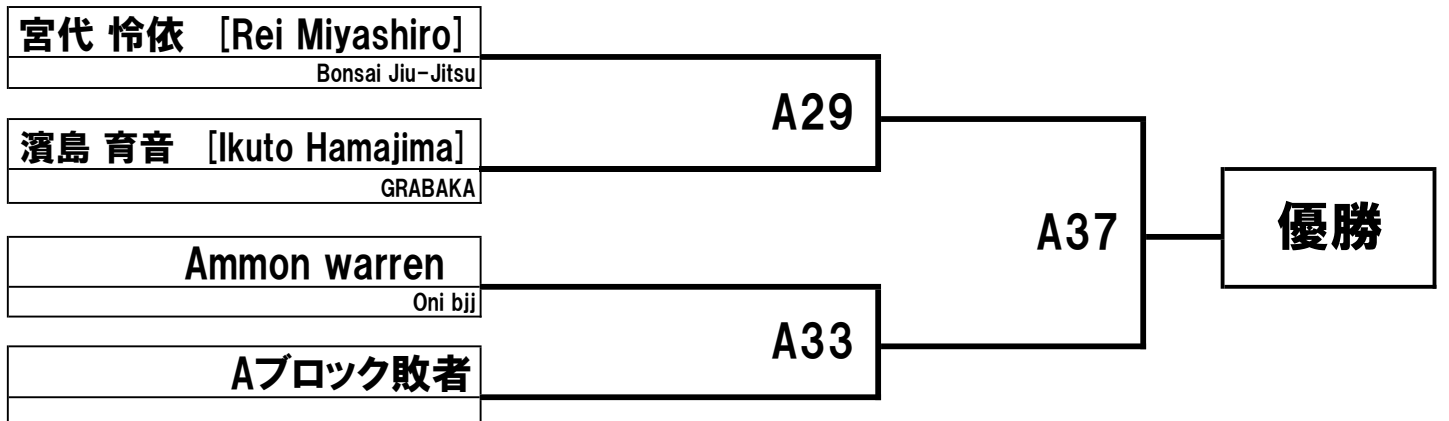

男子 ティーン 灰帯 Infanto Juvenil Cinza 4分 | ライト級 Leve | 52.5kg | 2名

川崎琳太郎 [Rintaro Kawasaki] Carpe Diem	A80	優勝
三好虎太郎 [Kotaro Miyoshi] SONIC SQUAD		

男子 ティーン 灰帯 Infanto Juvenil Cinza 4分 | ミドル級 Medio | 56.5kg | 3名

安田 周作 [Shusaku] パラエストラTB	A49	A60	優勝
小寺 貴勇士 [kiyoto koderu] GRABAKA			
松田 ヘアトリス [Matsuda Beatriz] Checkmat	A55		
Aブロック敗者			

男子 ジュニア 黄帯 Infantil Amarelo 4分 | フェザー級 Pena | 36.2kg | 2名

宮城 壮一郎 [Miyagi Soichiro] FREEDOM@OZ	A77	優勝
河上 純登 [Junto Kawakami] パラエストラCNW		

男子 ジュニア 黄帯 Infantil Amarelo 4分 | ミドル級 Medio | 42.3kg | 3名

堀 太亮 [Taisuke Hori] ホゴナさいたま	A50	A61	優勝
白石 凌一 [Ryoichi Shiraishi] Bji Academy Nobushi			
岡田 大地 [DAICHI OKADA] 千鳥柔術アカデミー	A56		
Aブロック敗者			



男子 ティーン 黄帯 Infanto Juvenil Amarelo 4分 | ライトフェザー級 Pluma | 44.3kg | 5名

Dylan Ortiz [ディラン オルティス] Carpe Diem Mita	A58	A63	優勝
小川 蘭 [Ogawa Ran] パラエストラTB			
岩澤 新 [Arata Iwasawa] Carpe Diem Mita			
飯島 啓翔 [Keito Iijima] パラエストラTB			
松田 愛翔 [Matuda Aito] Peace maker			
	A52	A59	

男子 ティーン 黄帯 Infanto Juvenil Amarelo 4分 | ライト級 Leve | 52.5kg | 2名

柴野 基 [Motoi Shibano] 野武士	A82	優勝
友利幸汰 [Kouta Tomori] パラエストラ小岩		

男子 ティーン 黄帯 Infanto Juvenil Amarelo 4分 | スーパーヘビー級 Suoer Pesado | 69.0kg | 2名

小林 ジョアオ [João Kobayashi] Checkmat Japan	A83	優勝
安田凜太郎 [Rintaro Yasuda] BJA NOBUSHI		

男子 ジュニア 燈帯 Infantil Laranja 4分 | ルースター級 Galo | 30.2kg | 1名

Kalel Millare [Kalel Millare] Oni Bji		優勝

男子 ティーン 燈帯 Infanto Juvenil Laranja 4分 | スーパーヘビー級 Suoer Pesado | 69.0kg | 2名

野澤 エディ [Edy Nozawa] RJJ	A85	優勝
河野大樹 [KOUNO DAIJYU] X-TREAM EBINA		

男子 ジュブナイル 青帯 Juvenil Azul 5分 フェザー級 Pena 64.0kg 3名

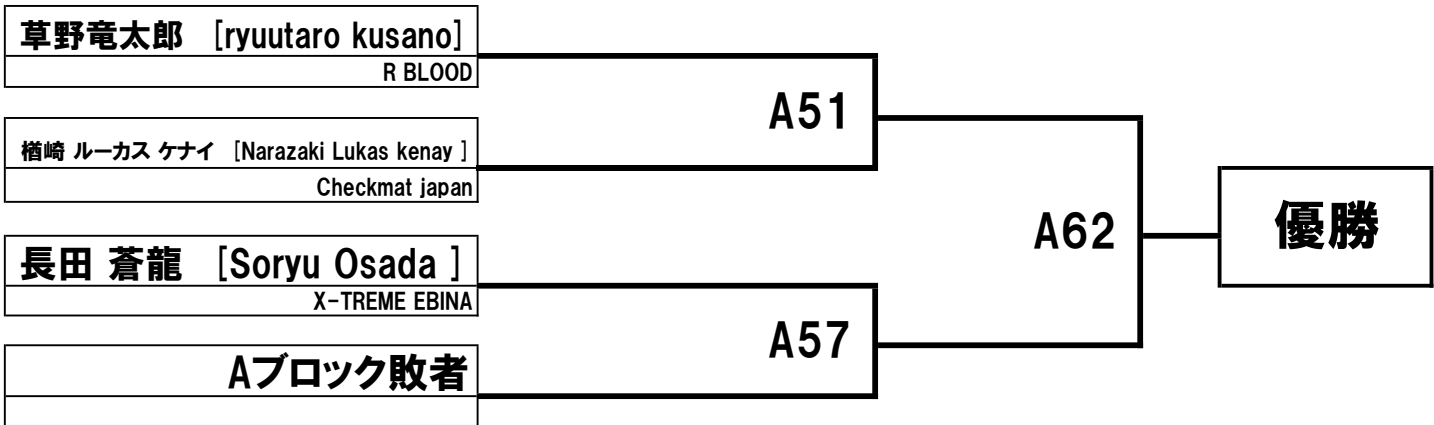

男子 ジュブナイル 青帯 Juvenil Azul 5分 ヘビー級 Pesado 84.3kg 1名

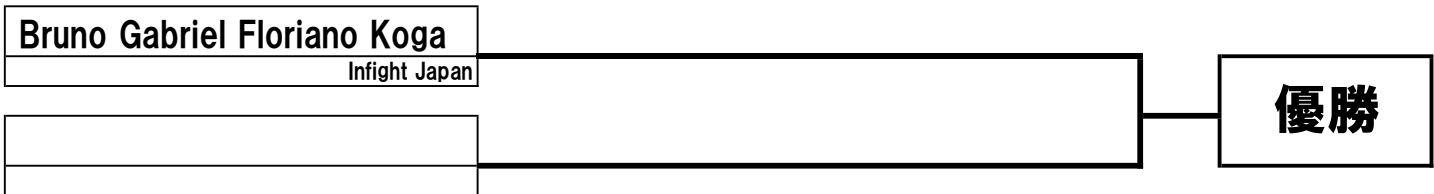

男子 ジュブナイル 青帯 Juvenil Azul 5分 オープンクラス Absoluto OPEN 3名

