

女子 マーティーマイト3 白帯 F Pre Mirim3 Branca 2分 | フェザー級 Pena | 22.0kg | 1名

ワヤンド 江真 [Emma Wayand] Carpe Diem Yokohama		優勝

女子 ピーウィー1 白帯 F Mirim1 Branca 3分 | フェザー級 Pena | 24.0kg | 2名

木戸秋 知紗 [Chisuzu Kidoaki] Jump Fight Club	B3	優勝
米澤舞織 [Maori Yonezawa] AXIS一宮		

女子 ピーウィー2 白帯 F Mirim2 Branca 3分 | フェザー級 Pena | 27.0kg | 2名

安東 杏実 [Ami Ando] パラエストラCNW	B4	優勝
江原 藍衣 [Aoi Ehara] Bjj Academy Nobushi		

女子 ピーウィー3 白帯 F Mirim3 Branca 3分 | フェザー級 Pena | 30.2kg | 6名

Mfaume Maya Carpe Diem Kimitsu	B34	優勝	
井上 ミカエラ [INOUE MICHAELA] checkmatjapanbjj			B30
大森 咲季 [Saki Oomori] Carpe Diem Yokohama			B26
佐藤 鼓 [Tsuzumi Sato] パラエストラCNW			B27
Etil Xiamara Infight Japan			B31
高山 詩雫 [Shizuku Takayama] BUEN BJJ			

女子 ジュニア1 白帯 F Infantil1 Branca 4分 | ライトフェザー級 Pluma | 30.2kg | 3名

小林 夕夏 [YUKA KOBAYASHI] BUEN BJJ	B35	優勝	
佐藤 恵 [Sato Megumi] パラエストラ小岩			B29
平澤 杏南 [Hirasawa Anna] Carpe Diem Yokohama			B32
Aブロック敗者			

女子 ジュニア3 白帯 F Infantil3 Branca 4分 | フェザー級 Pena | 40.3kg | 2名

上田 汐里 [Shiori Ueda]
パラエストラ小岩

山田 理世 [Yamada Rise]
リバーサルジム川ロリディブス

B77

優勝

女子 ティーン2 白帯 F Infanto Juvenil2 Branca 4分 | ルースター級 Galo | 40.3kg | 1名

皆川 汐 [YU MINAGAWA]
BuenBJJ

優勝

女子 ピーウィー3 灰帯 F Mirim3 Cinza 3分 | ライトフェザー級 Pluma | 27.0kg | 3名

成清 ひらり [Narikiyo Hirari]
ブラジリアン柔術アカデミー野武士

根津 柚花 [Nezu Yuzuka]
トラスト柔術アカデミー

杉内志生 [Shio Sugiuchi]
ポゴナクラブジムさいたま

Aブロック敗者

B38

B41

B44

優勝

女子 ジュニア1 灰帯 F Infantil1 Cinza 4分 | ミドル級 Medio | 39.3kg | 3名

Mfaume Helena
Carpe Diem Kimitsu

Lara Hino
Mtk Fight Japan

加藤ゆな [Yuna Katou]
パラエストラ小岩

Aブロック敗者

B47

B50

B53

優勝

女子 ジュニア2 灰帯 F Infantil2 Cinza 4分 | フェザー級 Pena | 36.2kg | 2名

Yara Hino
Mtk Fight Japan

久能 未愛 [Mia Kuno]
CARPE DIEM Aoyama

B55

優勝

男子 マーティーマイト3 白帯 Pre Mirim3 Branca 2分 | ルースター級 Galo | 17.9kg | 3名

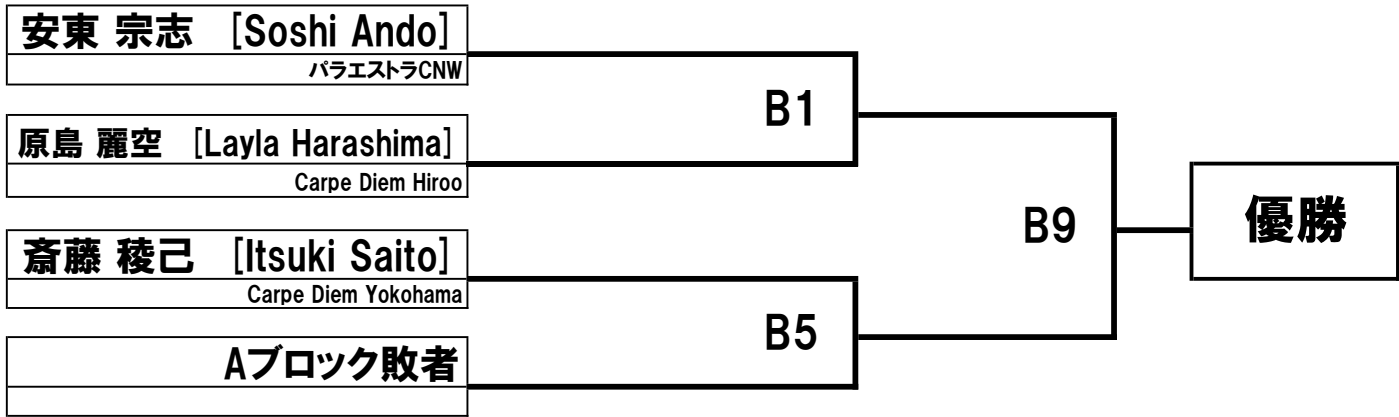

男子 マーティーマイト3 白帯 Pre Mirim3 Branca 2分 | フェザー級 Pena | 22.0kg | 5名

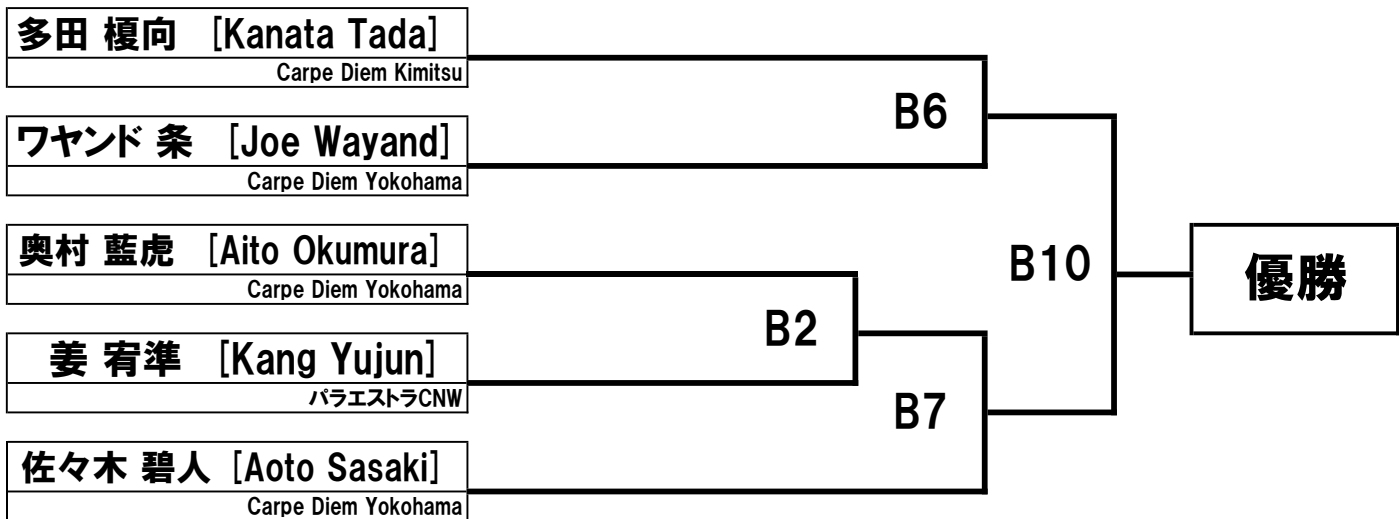

男子 ピーウィー2 白帯 Mirim2 Branca 3分 | ライトフェザー級 Pluma | 24.0kg | 6名

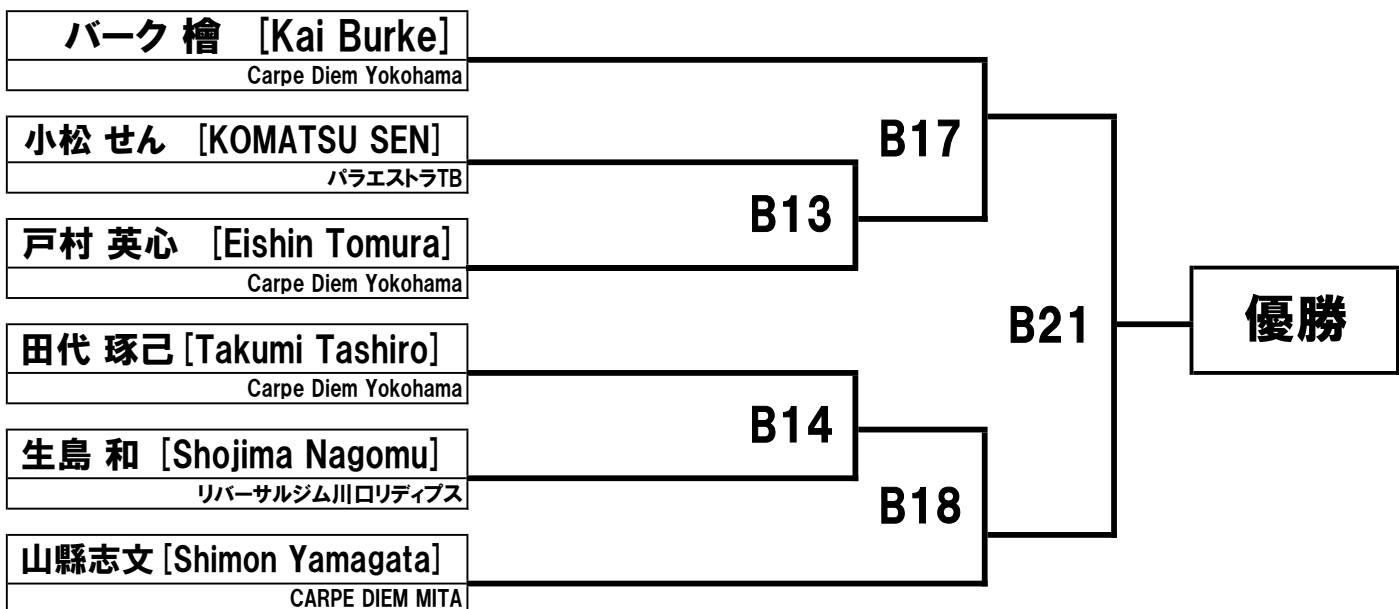

男子 ピーウィー2 白帯 Mirim2 Branca 3分 フェザー級 Pena 27.0kg 5名

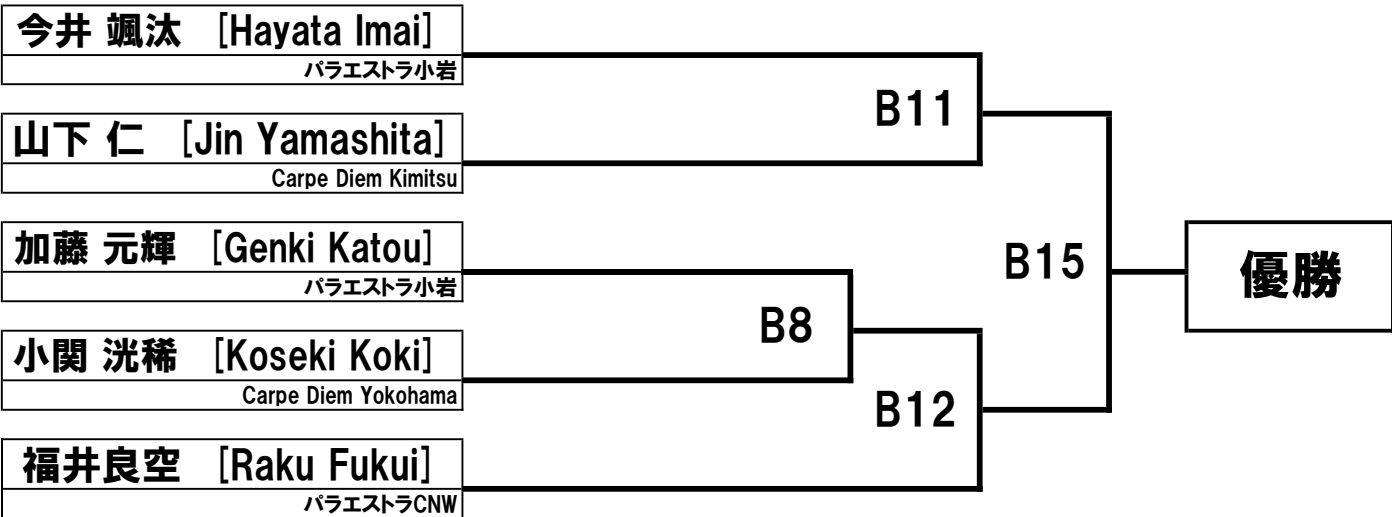

男子 ピーウィー2 白帯 Mirim2 Branca 3分 ライト級 Leve 30.2kg 5名

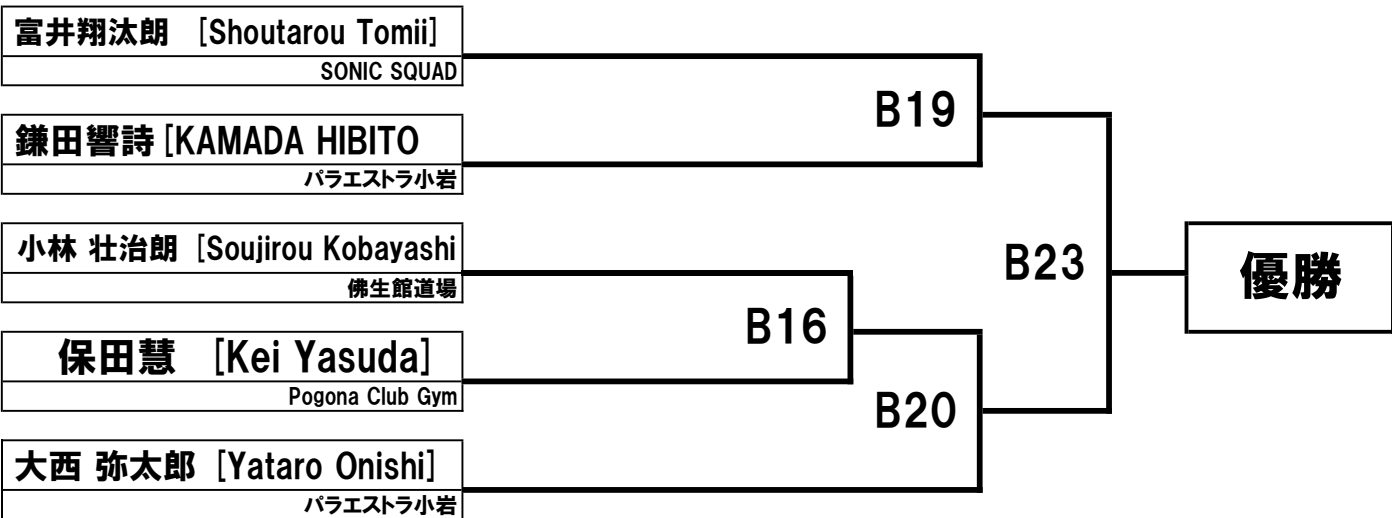

男子 ピーウィー2 白帯 Mirim2 Branca 3分 ミドル級 Medio 33.2kg 2名

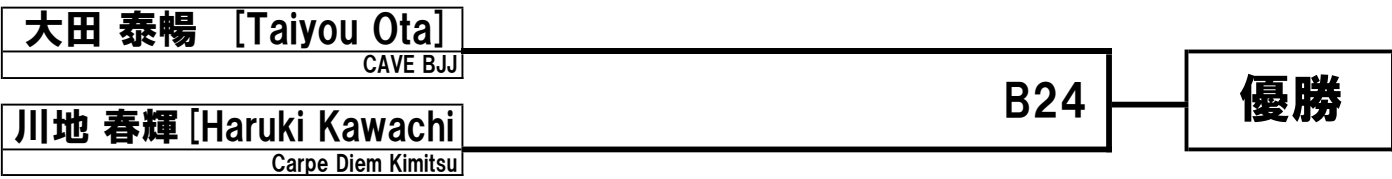

男子 ピーウィー3 白帯 Mirim3 Branca 3分 ライトフェザー級 Pluma 27.0kg 3名

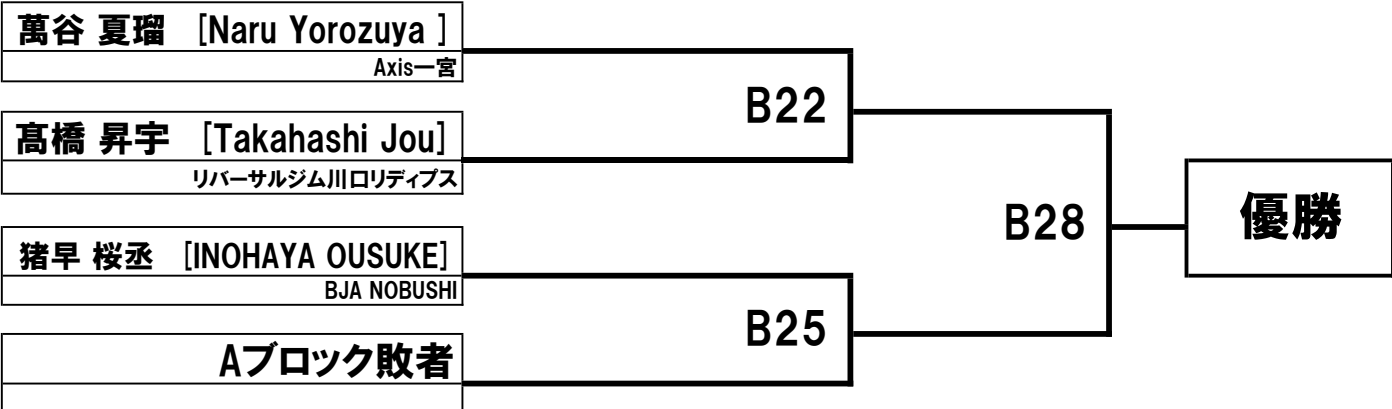

男子 ピーウィー3 白帯 Mirim3 Branca 3分 | ミドル級 Medio | 36.2kg | 2名

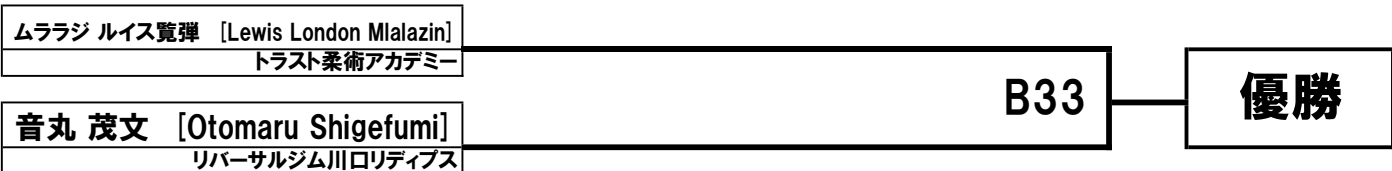

男子 ジュニア1 白帯 Infantil1 Branca 4分 | ルースター級 Galo | 27.0kg | 3名

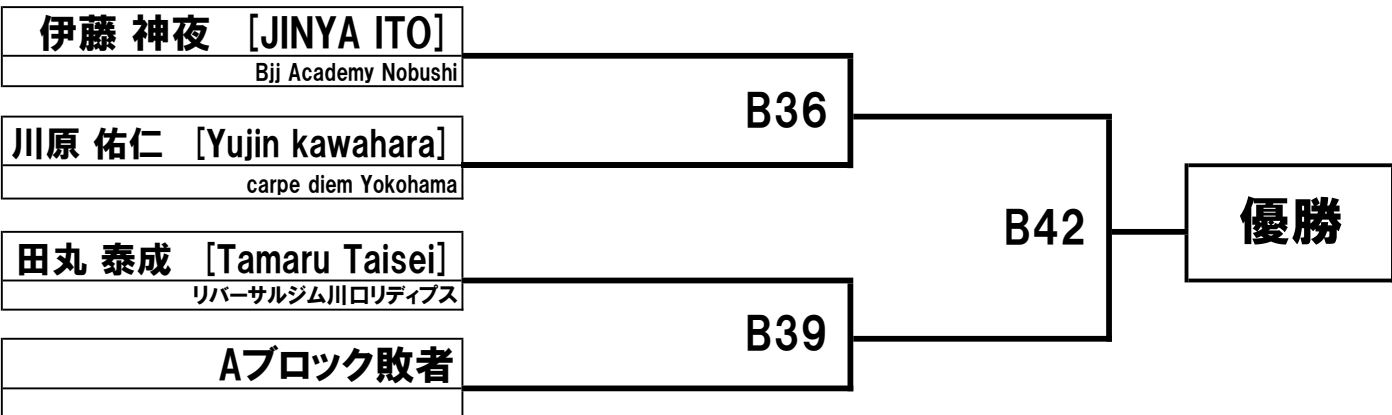

男子 ジュニア1 白帯 Infantil1 Branca 4分 | ライトフェザー級 Pluma | 30.2kg | 3名

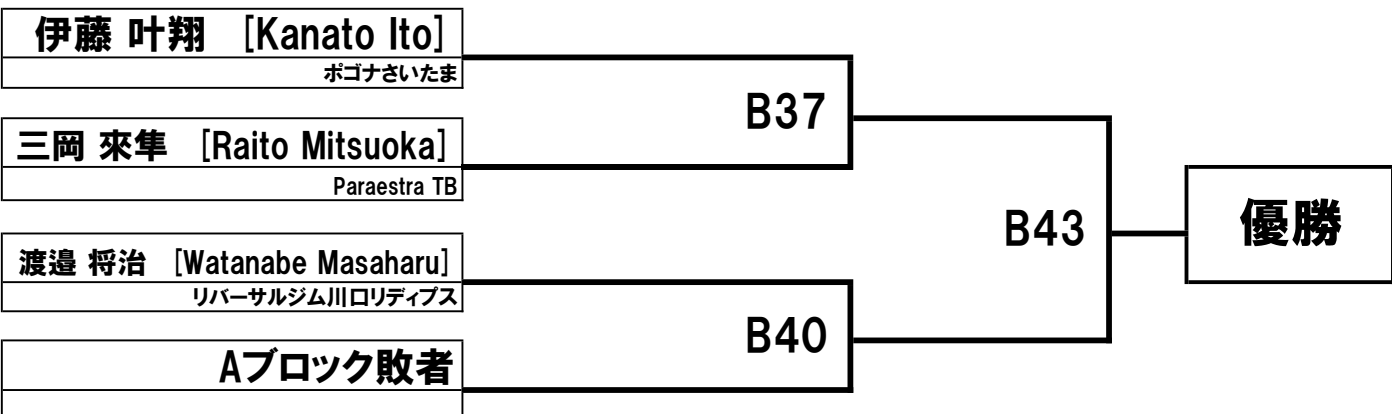

男子 ジュニア1 白帯 Infantil1 Branca 4分 | フェザー級 Pena | 33.2kg | 6名

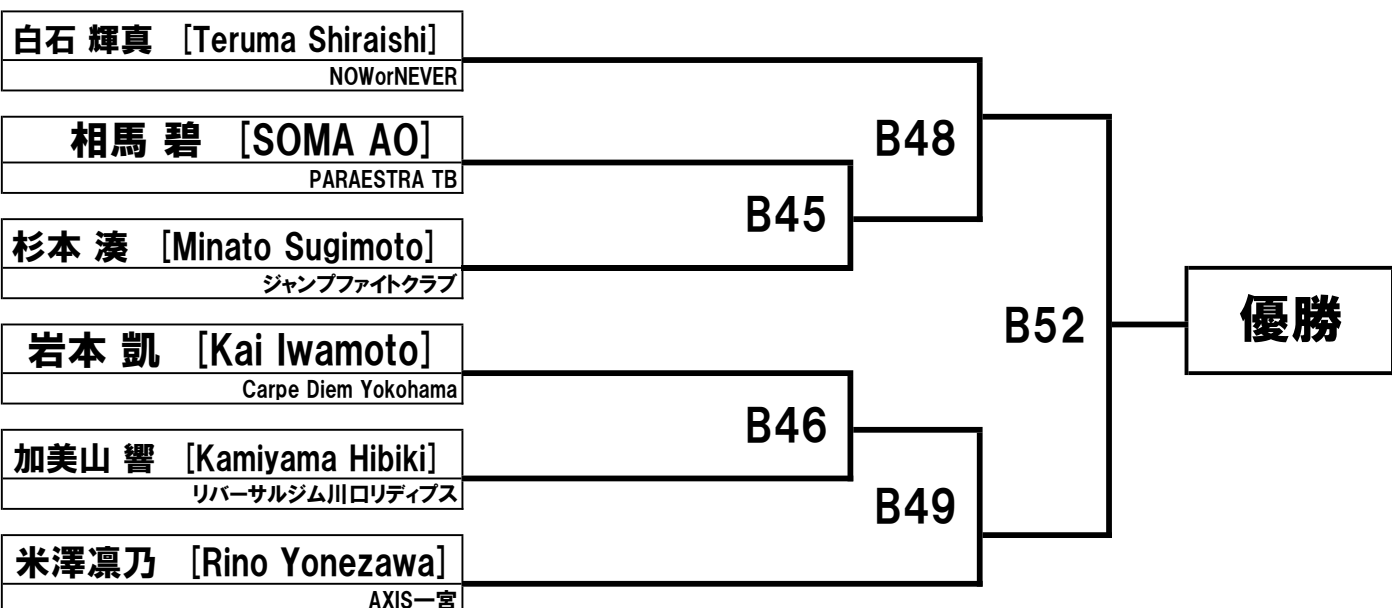

男子 ジュニア1 白帯 Infantil1 Branca 4分 | ライト級 Leve | 36.2kg | 2名

松村 優志 [Yuushi Matsumura] バラエストラ小岩	B51	優勝
森下 将成 [Morishita Masanari] リバーサルジム川ロリディブス		

男子 ジュニア1 白帯 Infantil1 Branca 4分 | ミドル級 Medio | 39.3kg | 2名

安田 幸之助 [Konosuke Yasuda] バラエストラTB	B56	優勝
根岸 良空 [Riku Negishi] 佛生館道場		

男子 ジュニア1 白帯 Infantil1 Branca 4分 | ヘビー級 Pesado | 45.3kg | 2名

高松 功一 [Takamatsu Kouichi] リバーサルジム川ロリディブス	B67	優勝
中澤 劉音 [Nakazawa Ruon] NOW or NEVER		

男子 ジュニア1 白帯 Infantil1 Branca 4分 | スーパーヘビー級 Super Pesado | 48.3kg | 2名

野口 侑泰 [Yuudai Noguchi] 佛生館道場	B68	優勝
吉田 朔太郎 [Sakutarō Yoshida] Free & Free		

男子 ジュニア2 白帯 Infantil2 Branca 4分 | ルースター級 Galo | 30.2kg | 3名

生島 永悟 [Shojima Eigo] リバーサルジム川ロリディブス	B54	B60	優勝
尾崎 蒼太 [Souta Ozaki] SHOOTO GYM K'z FACTORY			
山崎 銀 [Yamazaki Gin] リバーサルジム川ロリディブス	B57		
Aブロック敗者			

男子 ジュニア2 白帯 Infantil2 Branca 4分 | ミディアムヘビー級 Meio Pesado | 45.3kg | 3名

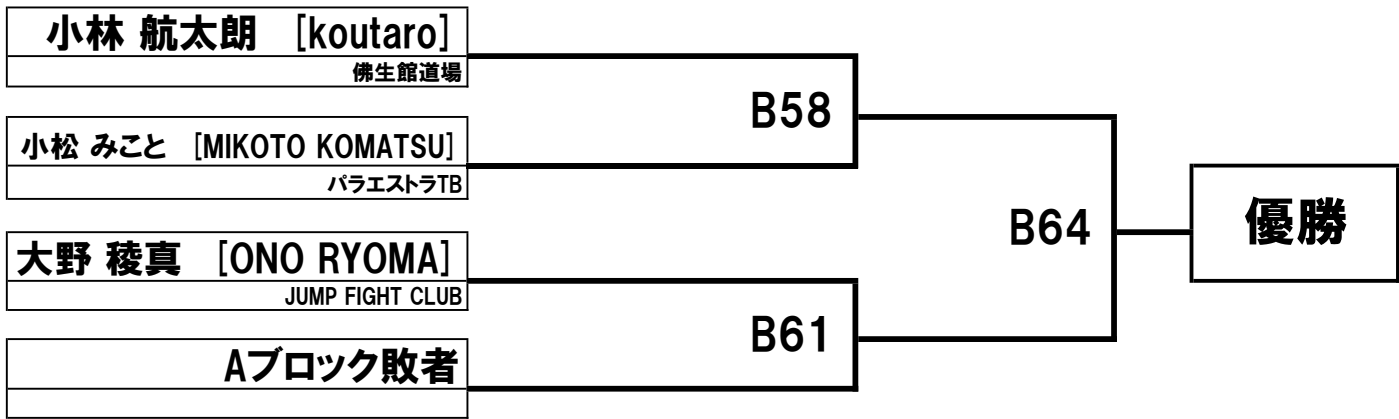

男子 ジュニア2 白帯 Infantil2 Branca 4分 | スーパーヘビー級 Super Pesado | 51.5kg | 2名

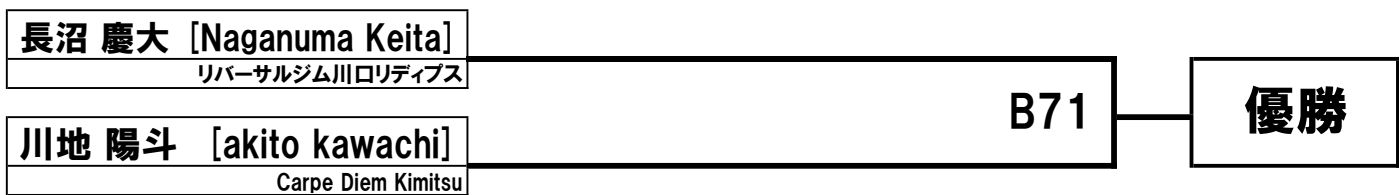

男子 ジュニア3 白帯 Infantil3 Branca 4分 | ライトフェザー級 Pluma | 36.2kg | 3名

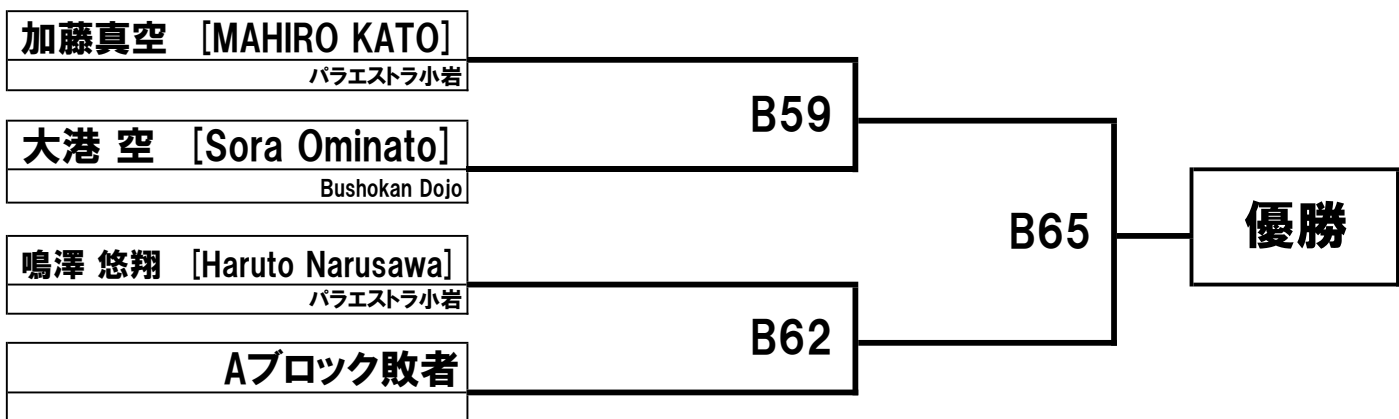

男子 ティーン1 白帯 Infanto Juvenil1 Branca 4分 | ルースター級 Galo | 36.2kg | 3名

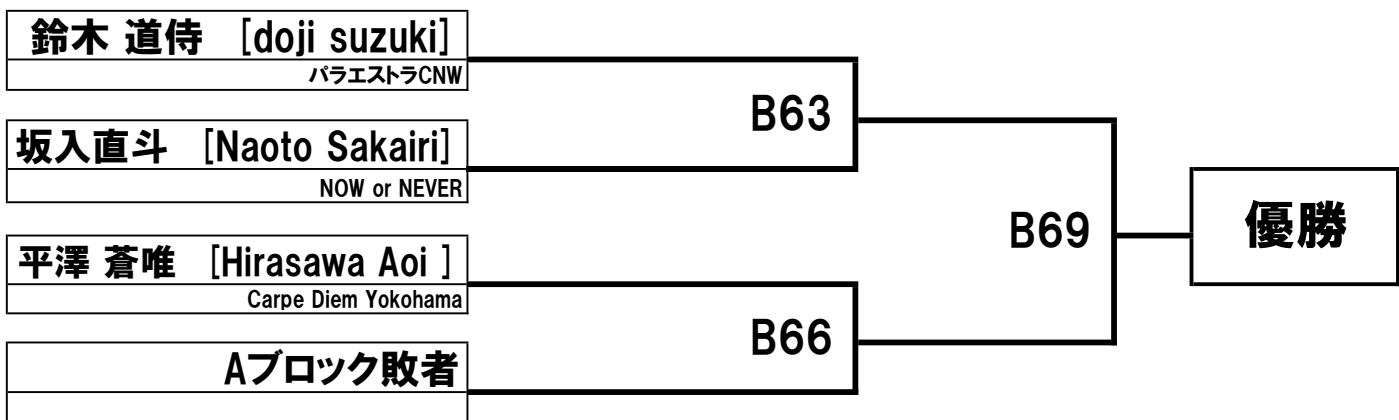

男子 ティーン1 白帯 Infanto Juvenil1 Branca 4分 | ライトフェザー級 Pluma | 40.3kg | 3名

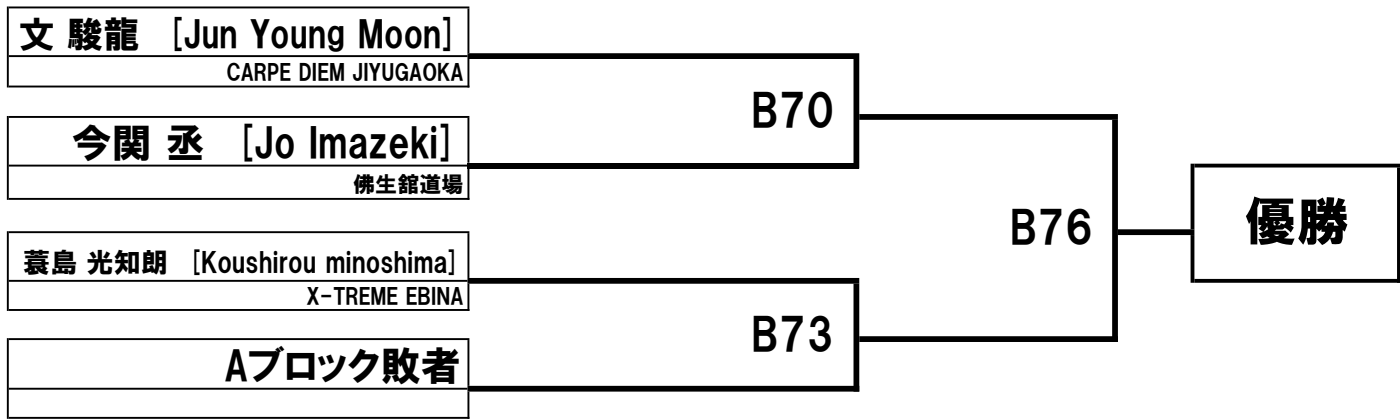

男子 ティーン2 白帯 Infanto Juvenil2 Branca 4分 | フェザー級 Pena | 48.3kg | 2名

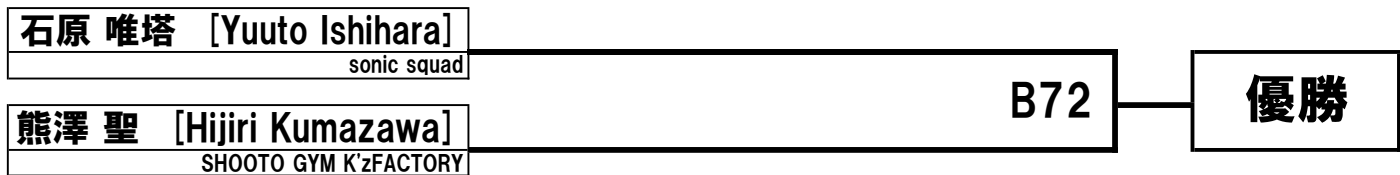

男子 ティーン2 白帯 Infanto Juvenil2 Branca 4分 | ミディアムヘビー級 Meio Pesado | 60.5kg | 2名

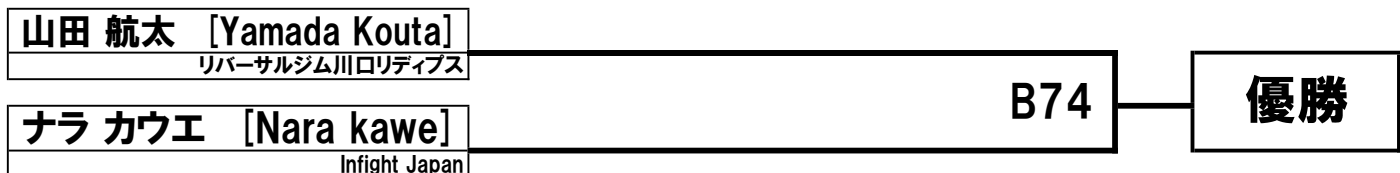

男子 ジュブナイル 白帯 Juvenil Branca 5分 | ライトフェザー級 Pluma | 58.5kg | 2名

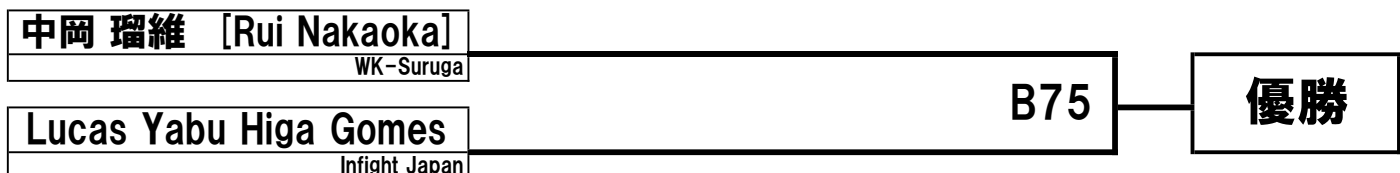

男子 ピーウィー2 灰帯 Mirim2 Cinza 3分 | ライトフェザー級 Pluma | 24.0kg | 3名

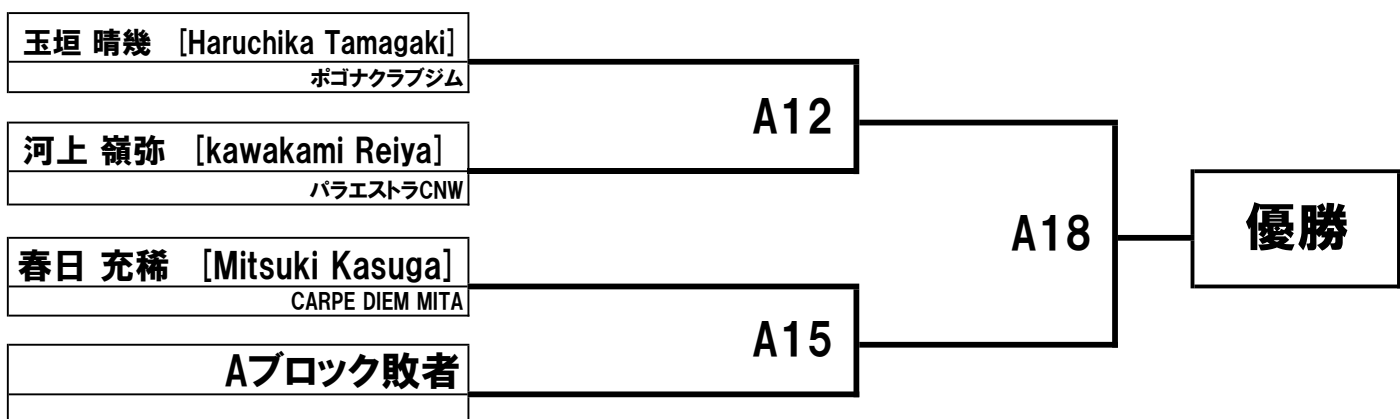

男子 ピーウィー2 灰帯 Mirim2 Cinza 3分 フェザー級 Pena 27.0kg 2名

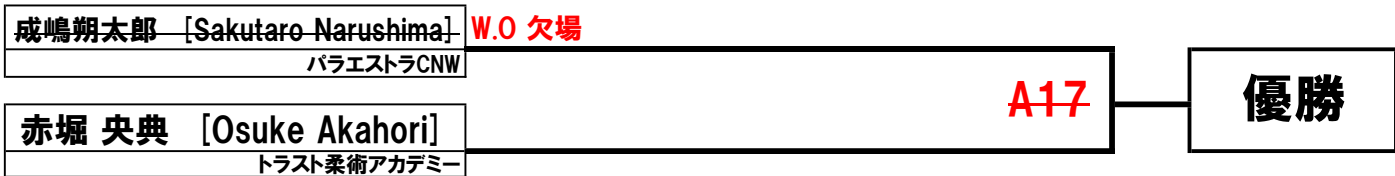

男子 ピーウィー2 灰帯 Mirim2 Cinza 3分 ライト級 Leve 30.2kg 5名

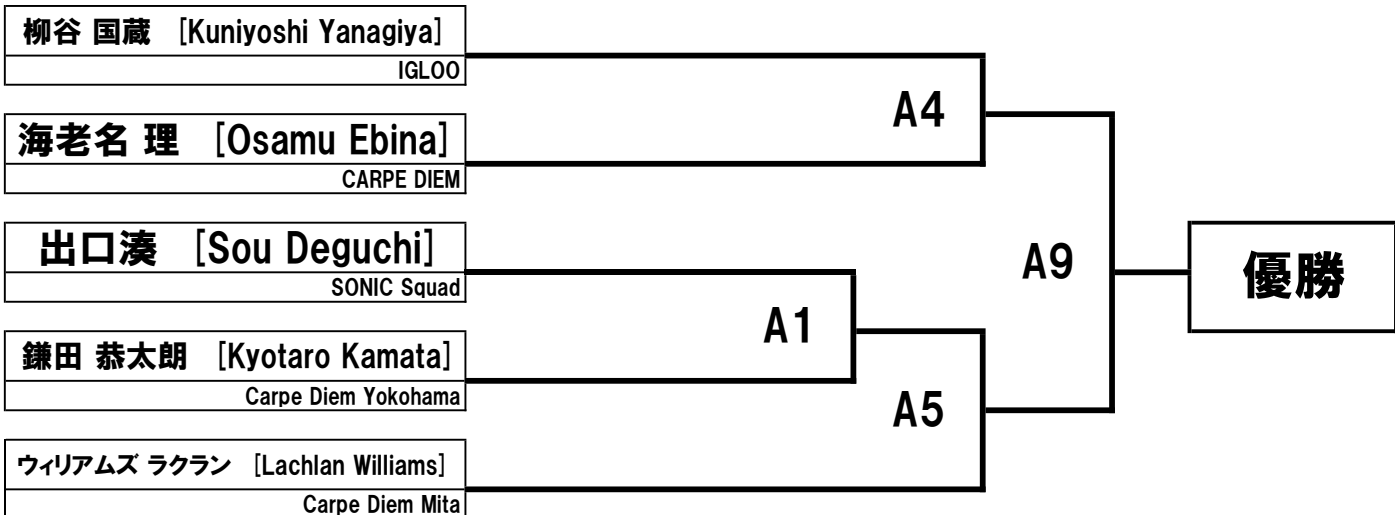

男子 ピーウィー3 灰帯 Mirim3 Cinza 3分 ライトフェザー級 Pluma 27.0kg 5名

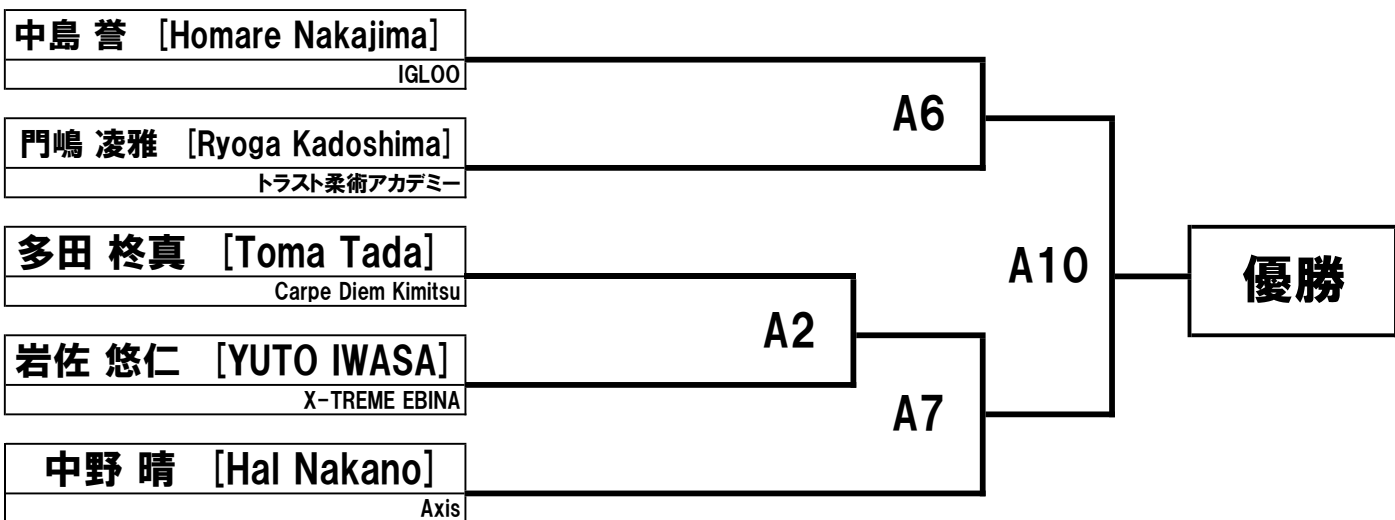

男子 ピーウィー3 灰帯 Mirim3 Cinza 3分 ライト級 Leve 33.2kg 3名

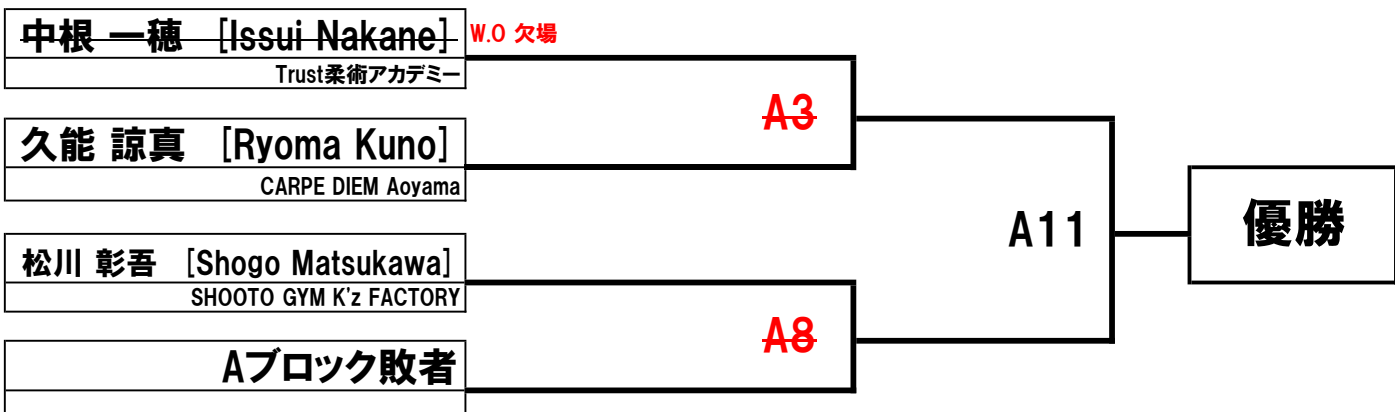

男子 ジュニア1 灰帯 Infantil1 Cinza 4分 ルースター級 Galo 27.0kg 2名

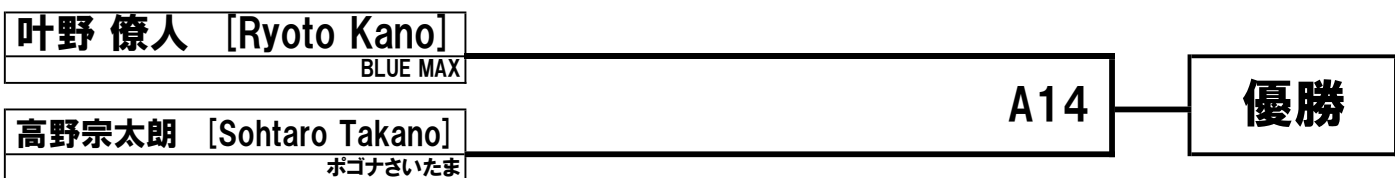

男子 ジュニア1 灰帯 Infantil1 Cinza 4分 ライトフェザー級 Pluma 30.2kg 3名

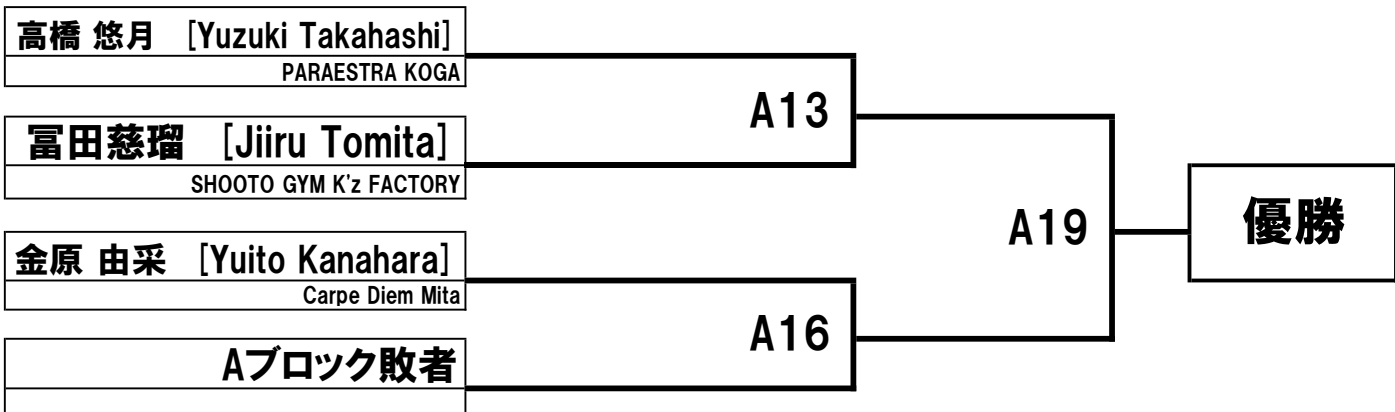

男子 ジュニア1 灰帯 Infantil1 Cinza 4分 フェザー級 Pena 33.2kg 7名

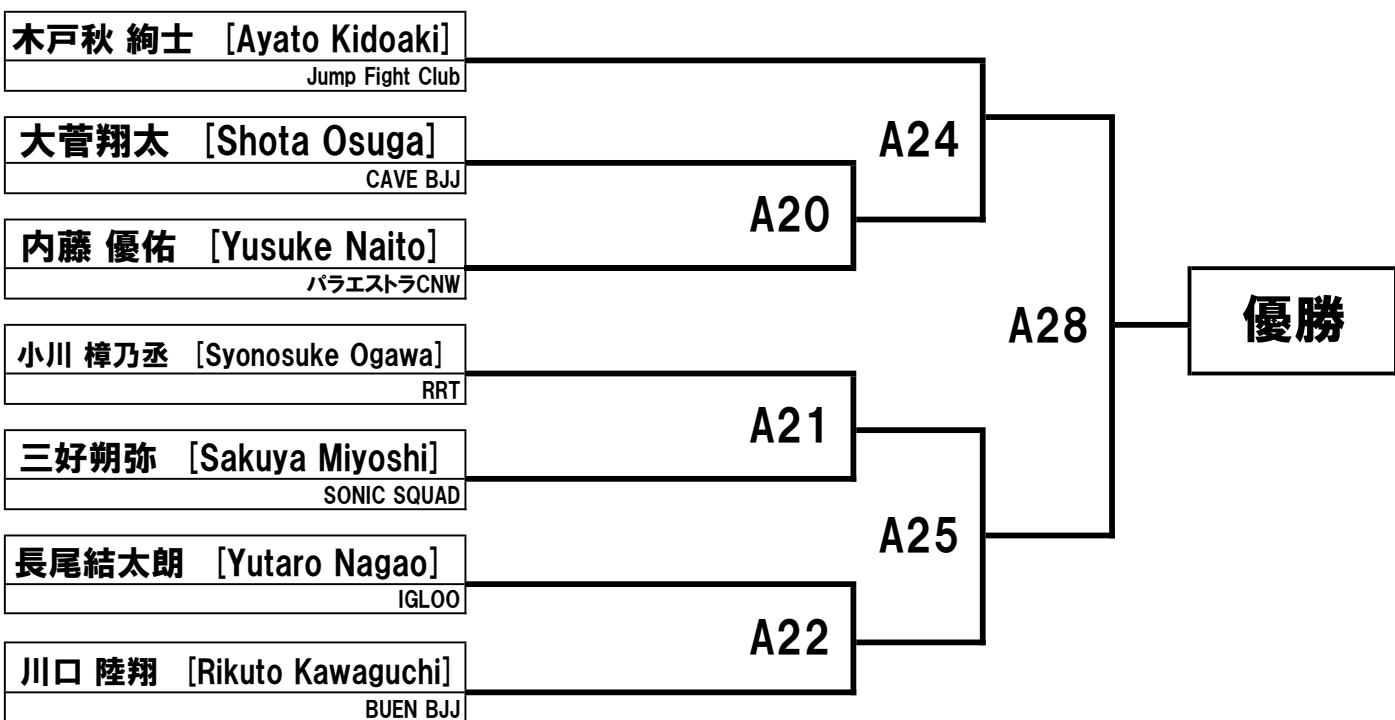

男子 ジュニア1 灰帯 Infantil1 Cinza 4分 ミドル級 Medio 39.3kg 4名

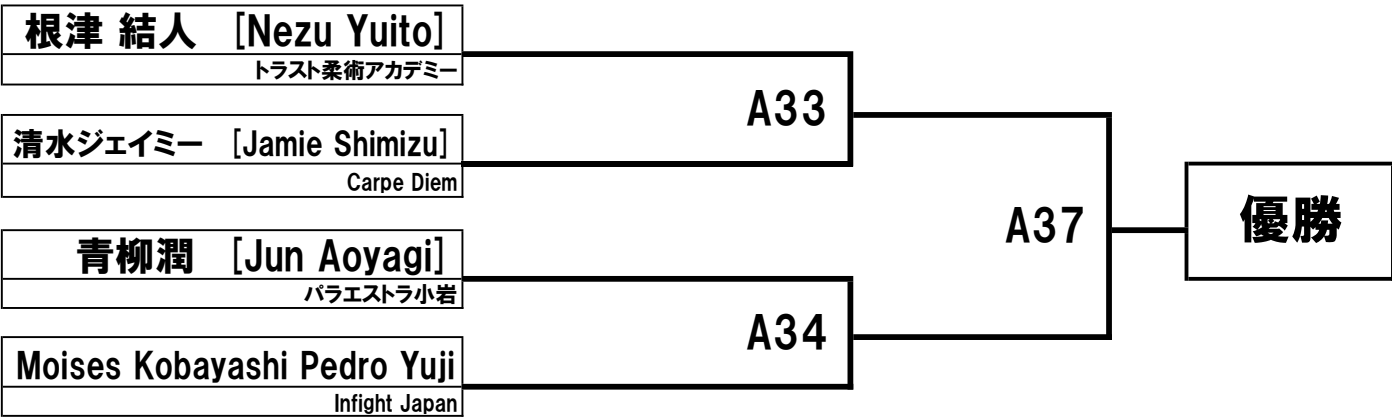

男子 ジュニア1 灰帯 Infantil1 Cinza 4分 ヘビー級 Pesado 45.3kg 2名

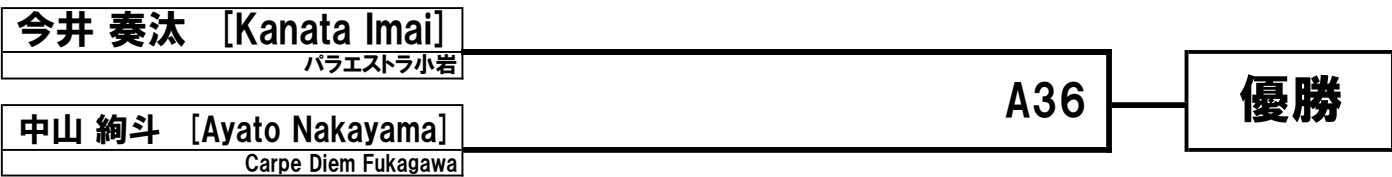

男子 ジュニア2 灰帯 Infantil2 Cinza 4分 ライトフェザー級 Pluma 33.2kg 5名

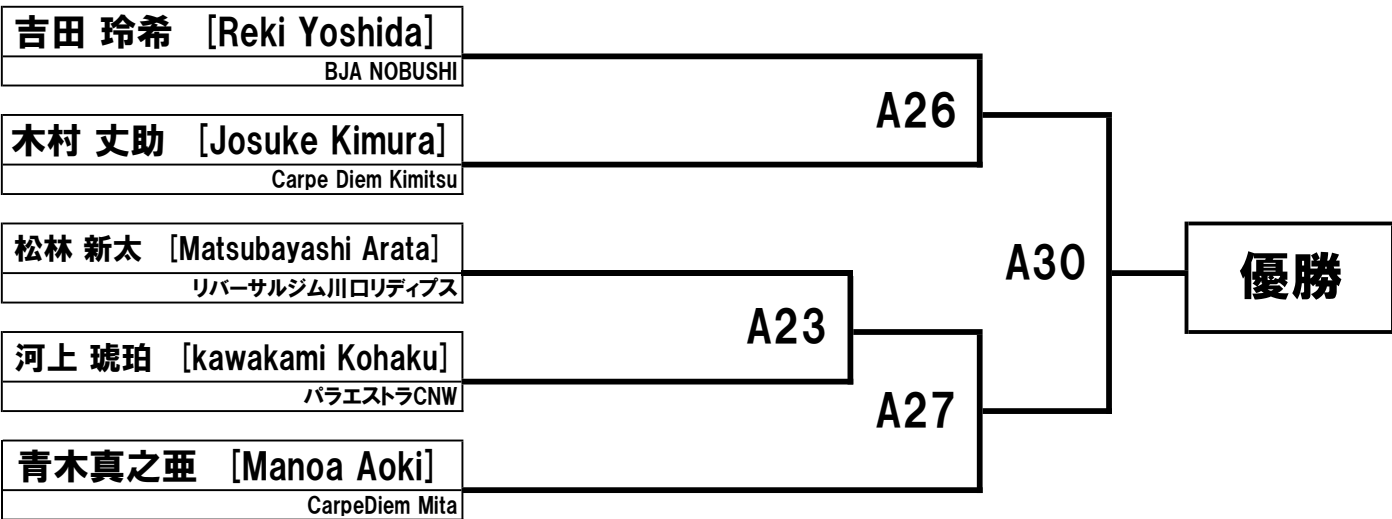

男子 ジュニア2 灰帯 Infantil2 Cinza 4分 フェザー級 Pena 36.2kg 5名

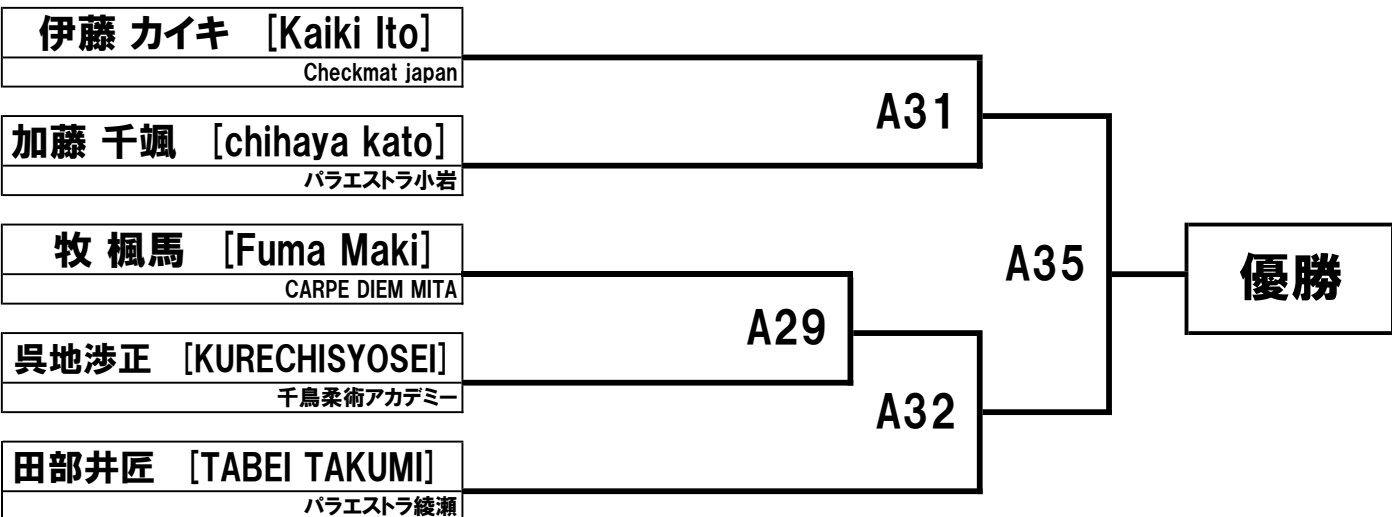

男子 ジュニア2 灰帯 Infantil2 Cinza 4分 | ヘビー級 Pesado | 48.3kg | 4名

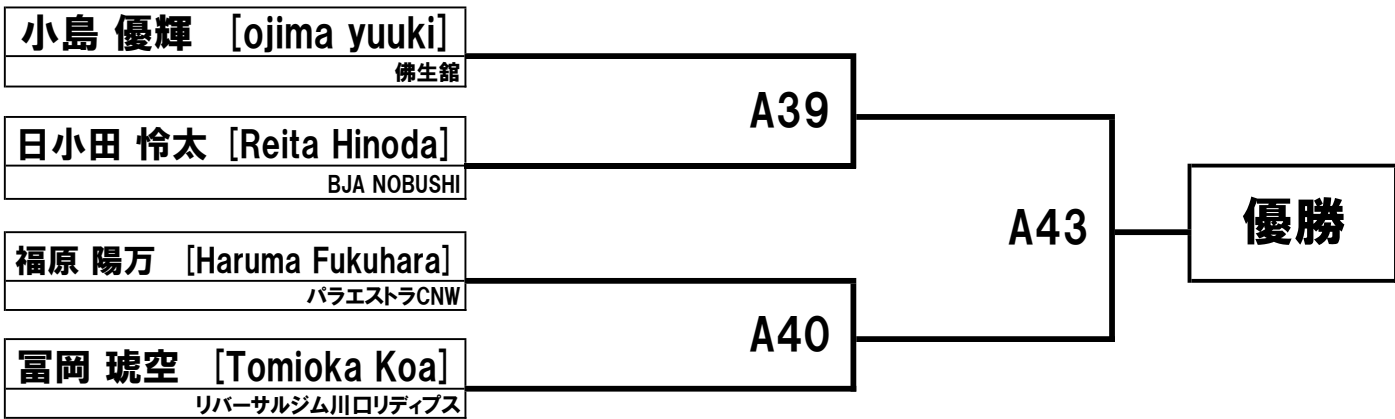

男子 ジュニア2 灰帯 Infantil2 Cinza 4分 | スーパーヘビー級 Super Pesado | 51.5kg | 2名

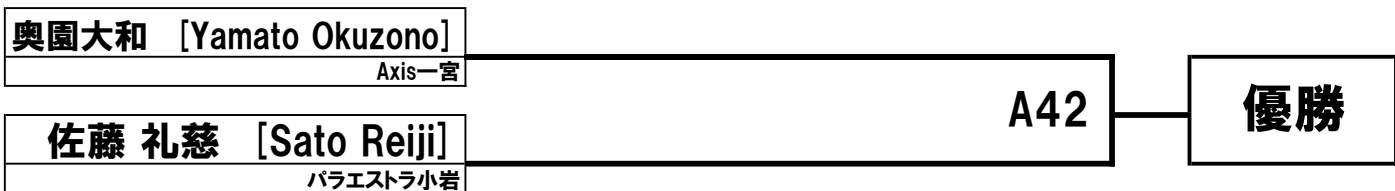

男子 ジュニア3 灰帯 Infantil3 Cinza 4分 | ライトフェザー級 Pluma | 36.2kg | 2名

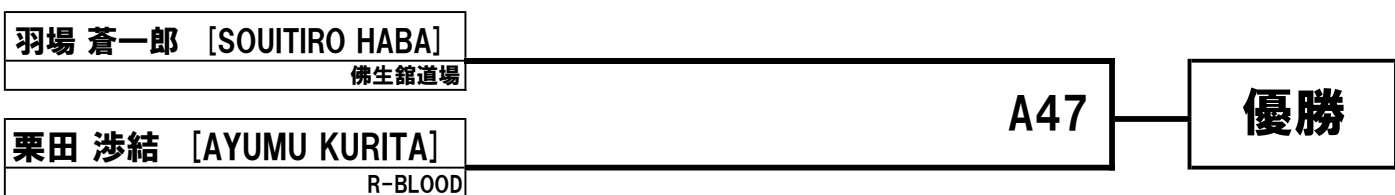

男子 ジュニア3 灰帯 Infantil3 Cinza 4分 | フェザー級 Pena | 40.3kg | 3名

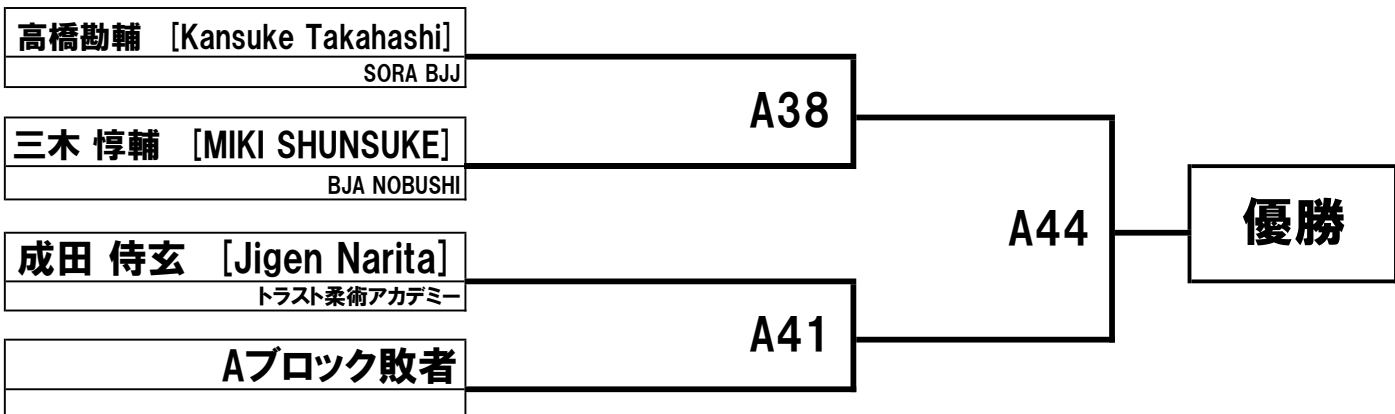

男子 ジュニア3 灰帯 Infantil3 Cinza 4分 | ライト級 Leve | 44.3kg | 3名

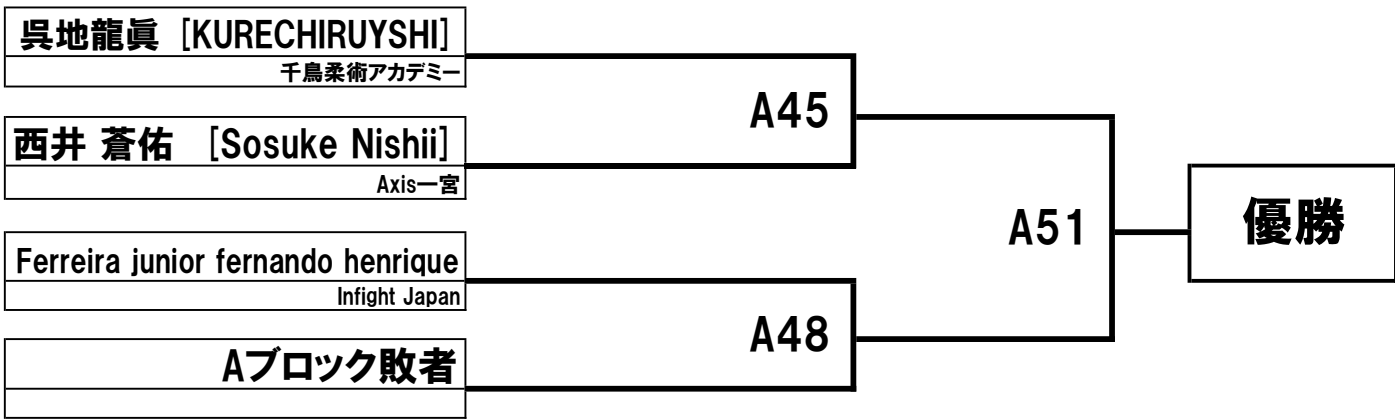

男子 ジュニア3 灰帯 Infantil3 Cinza 4分 | ミドル級 Medio | 48.3kg | 2名

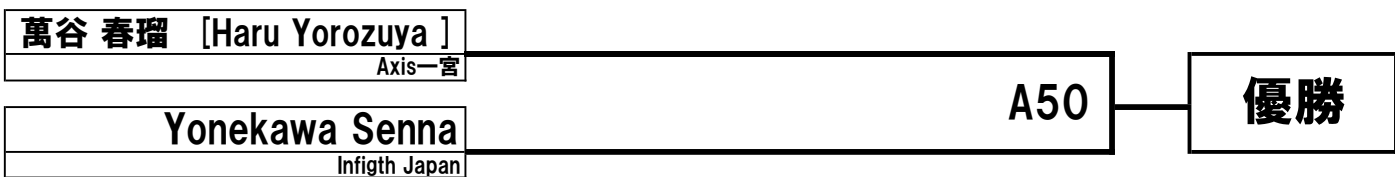

男子 ジュニア3 灰帯 Infantil3 Cinza 4分 | ミディアムヘビー級 Meio Pesado | 52.5kg | 2名

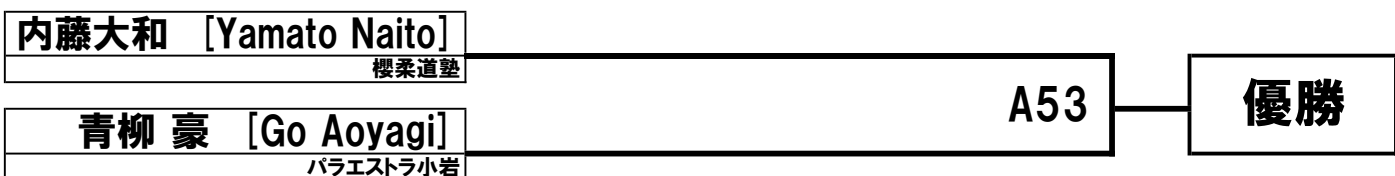

男子 ジュニア3 灰帯 Infantil3 Cinza 4分 | スーパーヘビー級 Super Pesado | 60.5kg | 2名

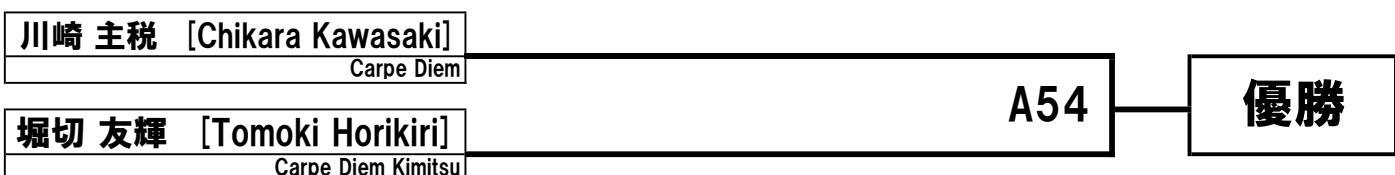

男子 ティーン1 灰帯 Infanto Juvenil 1 Cinza 4分 | フェザー級 Pena | 44.3kg | 3名

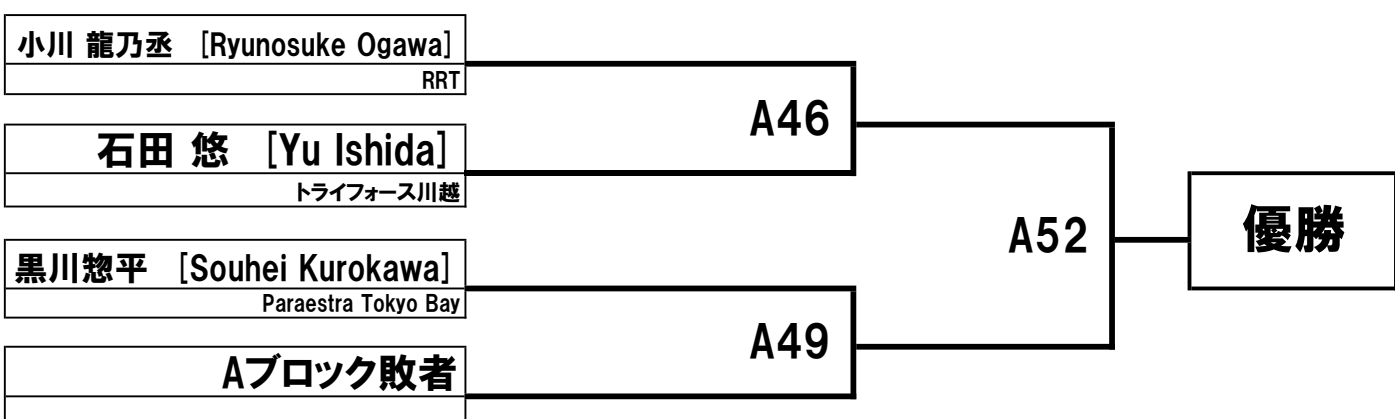

男子 ティーン1 灰帯 Infanto Juvenil 1 Cinza 4分 | **ライト級 Leve** | 48.3kg | 2名

中山 里夢 [Rimu Nakayama]
佛生館道場

魚住 晏来 [Haruki Uozumi]
Nozawadojo

A56

優勝

男子 ティーン1 灰帯 Infanto Juvenil 1 Cinza 4分 | スーパーヘビー級 Super Pesado | 65.0kg | 2名

高橋 一颯 [Ibuki Takahashi]
PARAESTRA KOGA

深澤 喜太 [Kitta Fukazawa]
AXIS ichinomiya

A57

優勝

男子 ティーン1 灰帯 Infanto Juvenil 1 Cinza 4分 | ウルトラヘビー級 Pesadissimo | 65.0kg以上 | 2名

石川 かの子 [Kanoko Ishikawa]
FREE&FREE

小泉 煌成 [Kosei Koizumi]
パラエストラTB

A59

優勝

男子 ティーン2 灰帯 Infanto Juvenil 2 Cinza 4分 | **ミドル級 Medio** | 56.5kg | 2名

川崎 琳太郎 [Rintaro Kawasaki]
Carpe Diem

藤田 想丞 [Sosuke Fujita]
パラエストラTB

A60

優勝

男子 ティーン2 灰帯 Infanto Juvenil 2 Cinza 4分 | スーパーヘビー級 Super Pesado | 69.0kg | 3名

大田 虎徹 [Kotetsu Ota]
CAVE BJJ

中山 詩 [Uta Nakayama]
トライフォース川越

松林 詠斗 [Matsubayashi Eito]
リバーサルジム川ロリディブス

A55

A58

A61

優勝

Aブロック敗者

男子 ジュニア2 黄橙混合 Infantil2 Amarela e Laranja 4分 | **ライト級 Leve** | 39.3kg | 1名

松川 瑛大 [Eita Matsukawa]
SHOOTO GYM K'z FACTORY

優勝

男子 ティーン1 黄橙混合 Infanto Juvenil 1 Amarela e Laranja 4分 | ライトフェザー級 Pluma | 40.3kg | 2名

春日 唯都 [Yuito Kasuga] CarpeDiem mita	A67	優勝
富岡 龍空 [Tomioka Riku] リバーサルジム川ロリディブス		

男子 ティーン1 黄橙混合 Infanto Juvenil 1 Amarela e Laranja 4分 | フェザー級 Pena | 44.3kg | 2名

高橋 侑宇 [Takahashi Yuu] リバーサルジム川ロリディブス	A71	優勝
河上 純登 [kawakami Junto] パラエストラCNW		

男子 ティーン2 黄橙混合 Infanto Juvenil 2 Amarela e Laranja 4分 | フェザー級 Pena | 48.3kg | 2名

横田 大空 [Kanata Yokota] X-TREME EBINA	A72	優勝
窪田 登馬 [TOUMA KUBOTA] splicing		

男子 ティーン2 黄橙混合 Infanto Juvenil 2 Amarela e Laranja 4分 | ライト級 Leve | 52.5kg | 2名

Matheus laurindo Suzuki Mtk Fight Japan	A74	優勝
三好虎太郎 [Kotaro Miyoshi] SONIC SQUAD		

男子 ティーン2 黄橙混合 Infanto Juvenil 2 Amarela e Laranja 4分 | ヘビー級 Pesado | 65.0kg | 2名

木村 明蓮 [Aren Kimura] Jump Fight Club	A75	優勝
細井悠河 [yuuga hosoi] パラエストラ小岩		

男子 ティーン3 黄橙混合 Infanto Juvenil 3 Amarela e Laranja 4分 | フェザー級 Pena | 52.5kg | 5名

飯島啓翔 [Keito Iijima] Paraestra Tb	A64	A68	優勝
白石凌一 [Ryoichi Shiraishi] BJA NOBUSHI			
金原 史采 [Mikoto Kanahara] Carpe Diem Mita	A62		
多田 惺弥 [seiya tada] パラエストラ小岩			
坂田 幸之助 [Kounosuke Sakata] PATO STUDIO			

男子 ティーン3 黄橙混合 Infanto Juvenil 3 Amarela e Laranja 4分 | **ライト級 Leve** | **56.5kg** | **3名**

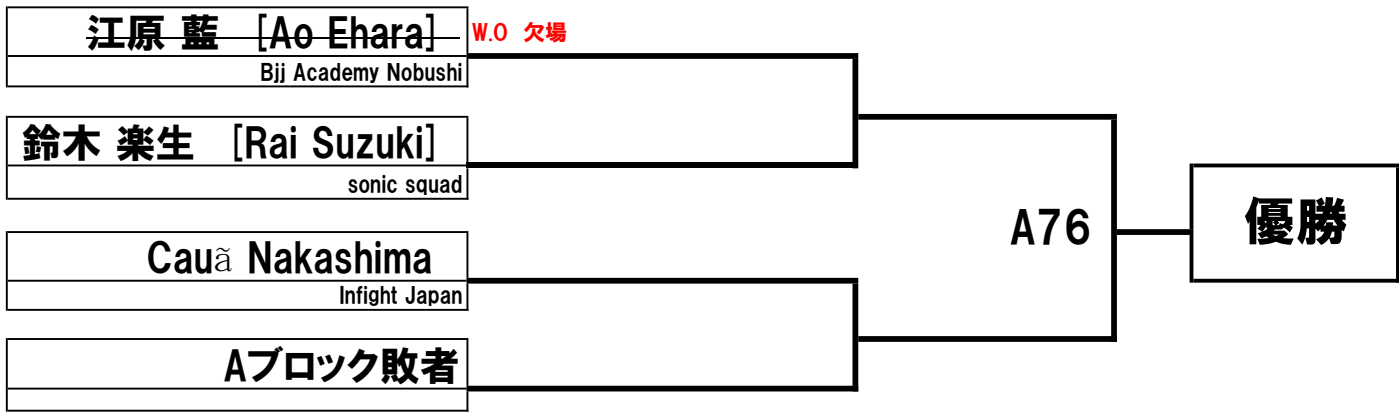

男子 ティーン3 黄橙混合 Infanto Juvenil 3 Amarela e Laranja 4分 | **ヘビー級 Pesado** | **69.0kg** | **3名**

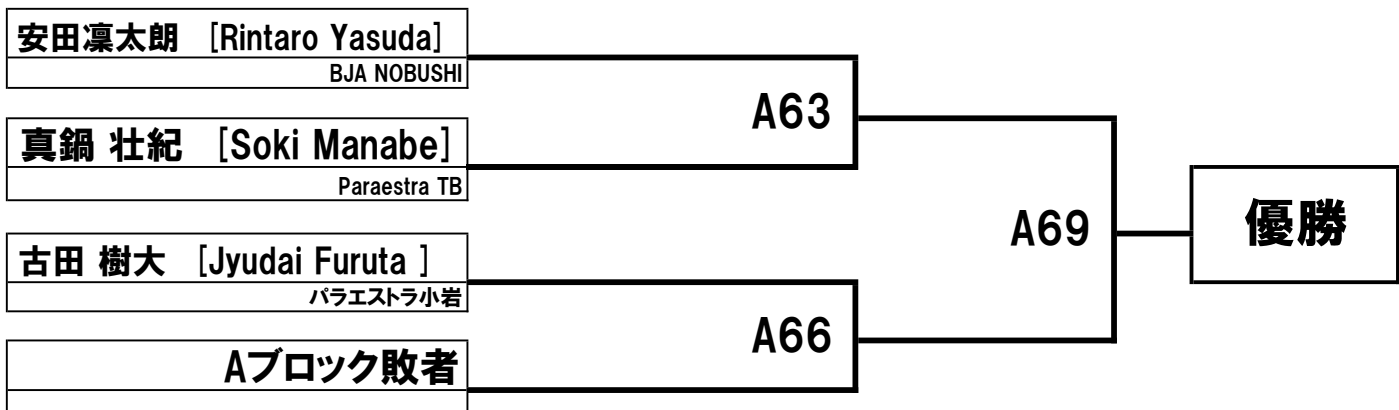

男子 ジュブナイル 緑青混合 Juvenil Verde e Azul Juvenil 5分 | **ライト級 Leve** | **69.0kg** | **3名**

