

女子 マーティーマイト3/ピーウィー1 Branca Pre Mirim3/Mirin1 白帯 3分 フェザー級 Pena 24.0kg 2名

Hinano Sakimori Chita Team BJJ	A34	優勝
黒田 瑠璃 [ruri kuroda] バラエストラ小岩		

女子 ピーウィー2-3 Branca Mirim2-3 白帯 3分 ルースター級 Galo 24.0kg 2名

木村 帆花 [Honoka Kimura] マツハ道場	A42	優勝
鈴木 美汐 [Suzuki Mishio] アクシスー宮		

女子 ジュニア1-2 Branca Infantil1-2 白帯 4分 ルースター級 Galo 30.2kg 4名

米沢 まおり [Yonezawa Maori] アクシスー宮	A38	A43	優勝
Ohara Yarith Chita Team BJJ			
蔵原 桜香ベラ [Kurahara KanonBella] Checkmat Japan			
野崎 早智 [Sachi Nozaki] マツハ道場			

女子 ジュニア3/ティーン1 Branca Infantil3/Infanto Juvenil1 白帯 4分 ルースター級 Galo 36.2kg 2名

高野 果音 [Takano Kanon] アクシスー宮	A49	優勝
小池 惺南 [Sena Koike] Sakura Jujutsu		

女子 ティーン2-3 Branca Infanto Juvenil2-3 白帯 4分 ライトフェザー級 Pluma 48.3kg 1名

Rosaresu Harumi Carlos Toyota	A44	優勝

女子 ティーン2-3 Branca Infanto Juvenil2-3 白帯 4分 ウルトラヘビー級 Pesadissimo 73.0kg以上 2名

上田 優里 [Ueda Yuri] Checkmat Japan	A53	優勝
Nakata Sayuri Angela Carlos Toyota		

女子 ピーウィー2-3 / Cinza Mirim2-3 灰帯 3分 フェザー級 Pena 30.2kg 3名

加藤 瑠楓 [Luka Kato] BJA NOBUSHI	A32	A40	優勝
上田 滯里 [Miori Ueda] Paraestra Koiwa			
井上 ミレラ [Inoui Mirella] Checkmat Japan			
Aブロック敗者	A36		

女子 ジュニア3/ティーン1 / Cinza Infantil3/Infanto Juvenil1 灰帯4分 フェザー級 Pena 44.3kg 2名

加藤 ゆな [Katou Yuna] Paraestra Koiwa	A54	優勝
Ohori Koharu Chita Team BJJ		

女子 ジュニア3/ティーン1 / Cinza Infantil3/Infanto Juvenil1 灰帯 4分 ライト級 Leve 48.3kg 3名

櫻井 花和 [Hana Sakurai] マツハ道場	A33	A41	優勝
上田 汐里 [Ueda Shiori] Checkmat Japan			
米沢 りの [Yonezawa Rino] アクシスー宮			
Aブロック敗者	A37		

女子 ジュニア1-2 / Amarelo Infantil1-2 黄帯 4分 ルースター級 Galo 30.2kg 2名

安東 杏実 [Ami Ando] The blackbelt Japan	A61	優勝
Saya Hayakawa Chita Team BJJ		

男子 マーティーマイト1-2 / Branca Pre Mirim1-2 白帯 2分 ライト級 Leve 24.0kg 2名

宮地一冴 [Issa Miyachi] Dragon's Den	B6	優勝
一條 凱 [Kai Ichijo] ストライプル南相馬PLAYGROUND		

男子 マーティーマイト3/ビーウィー1 / Branca Pre Mirim3/Mirin1 白帯 3分 | ライトフェザー級 Pluma | 21.0kg | 5名

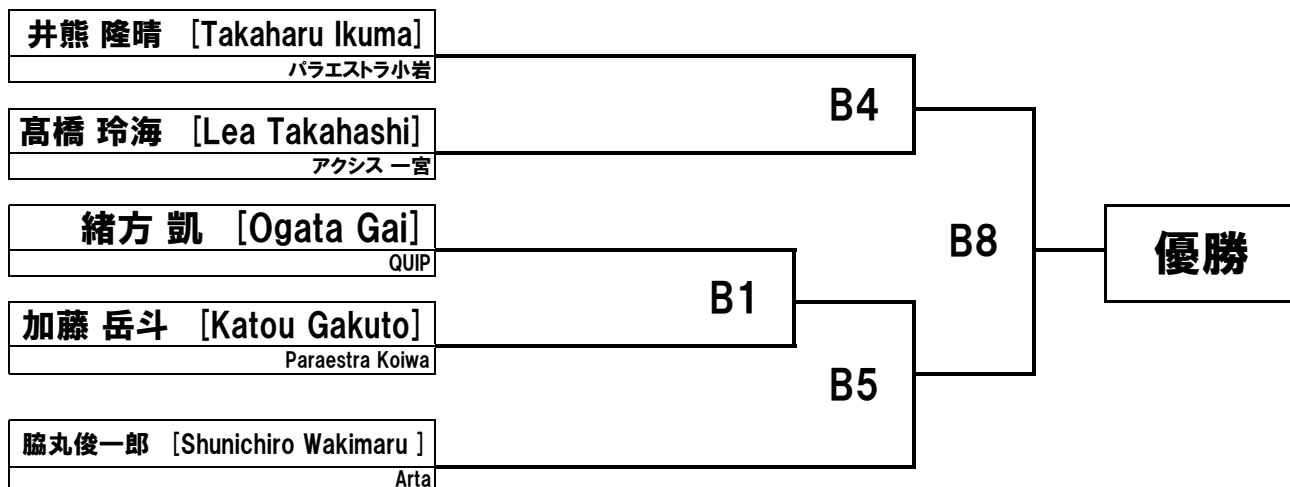

男子 マーティーマイト3/ビーウィー1 / Branca Pre Mirim3/Mirin1 白帯 3分 | フェザー級 Pena | 24.0kg | 2名

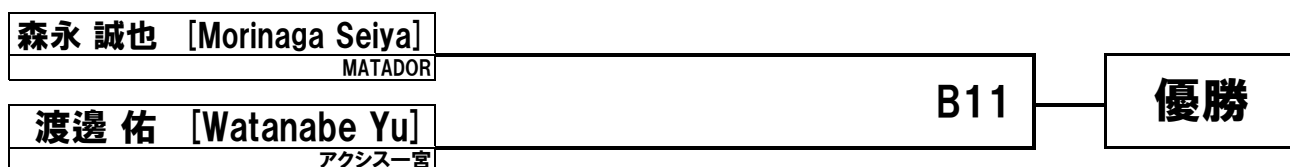

男子 ビーウィー2-3 / Branca Mirim2-3 白帯 3分 | ルースター級 Galo | 24.0kg | 4名

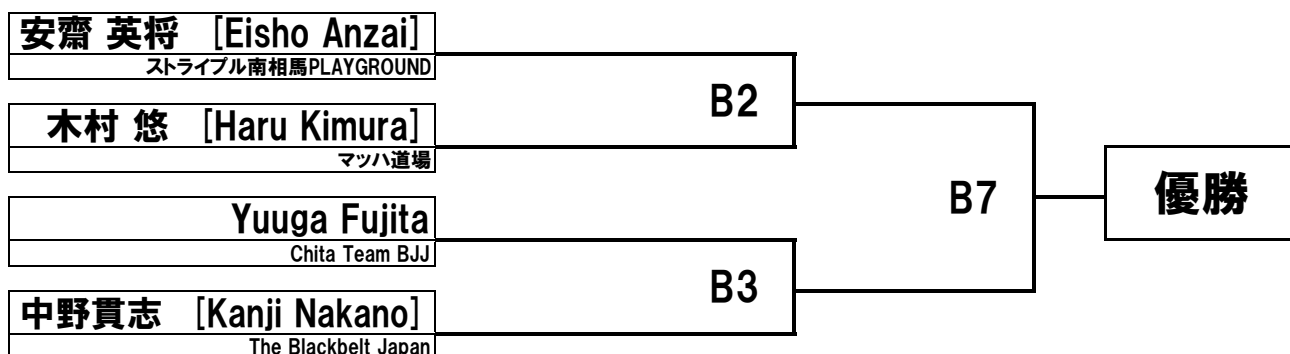

男子 ビーウィー2-3 / Branca Mirim2-3 白帯 3分 | ライトフェザー級 Pluma | 27.0kg | 6名

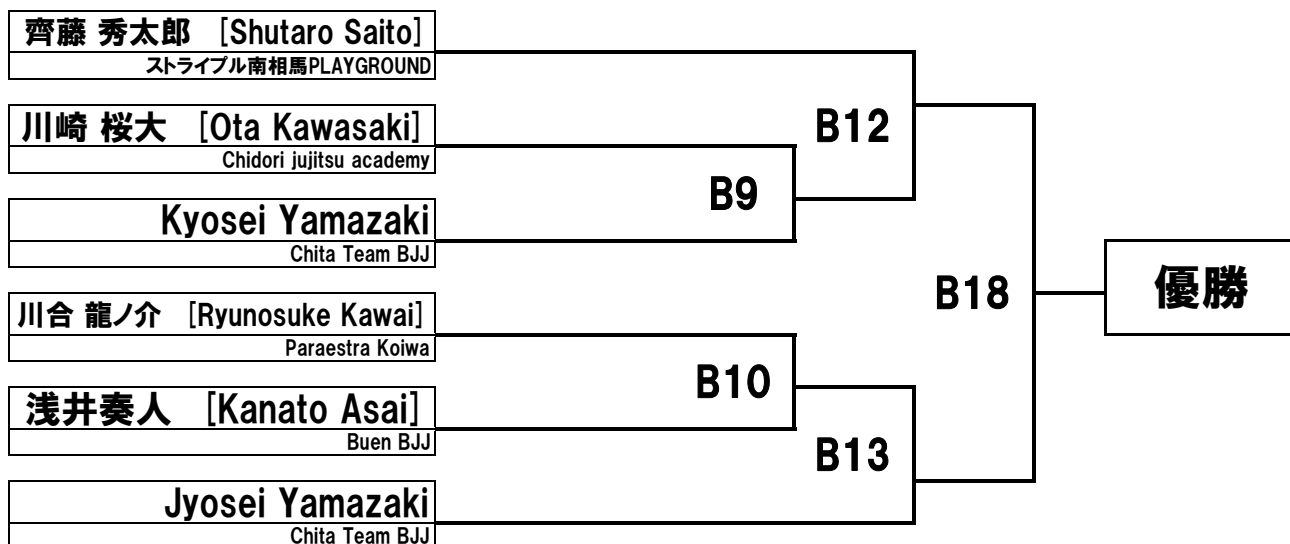

男子 ビーウィー2-3 / Branca Mirim2-3 白帯 3分 フェザー級 Pena 30.2kg 8名

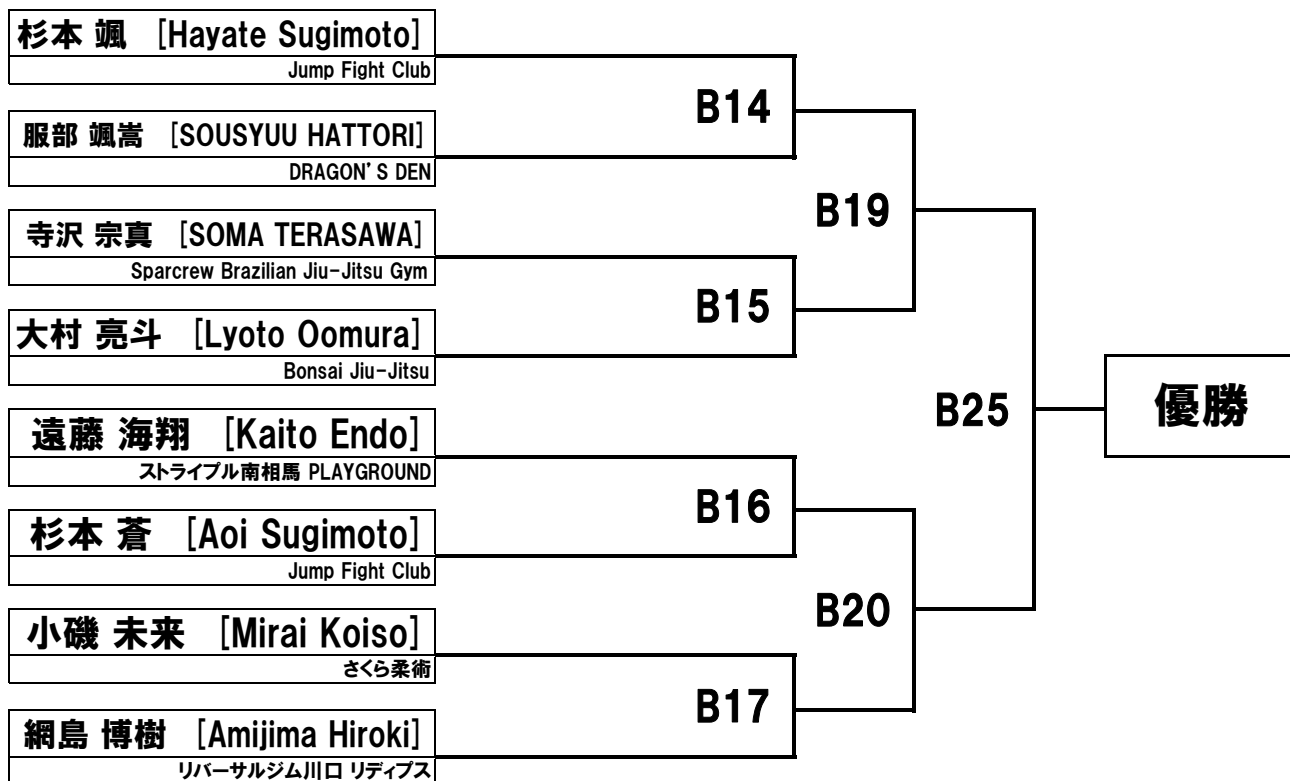

男子 ビーウィー2-3 / Branca Mirim2-3 白帯 3分 ミディアムヘビー級 Meio Pesado 39.3kg 2名

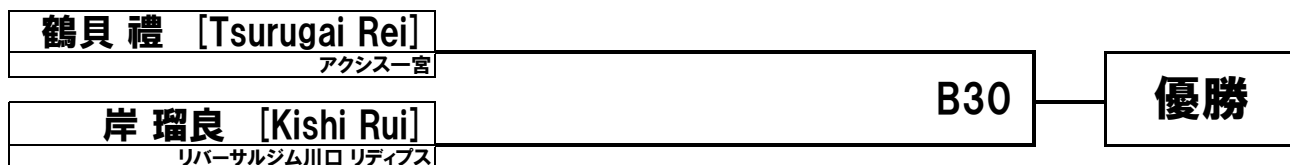

男子 ジュニア1-2 / Branca Infantil1-2 白帯 4分 | ルースター級 Galo | 30.2kg | 8名

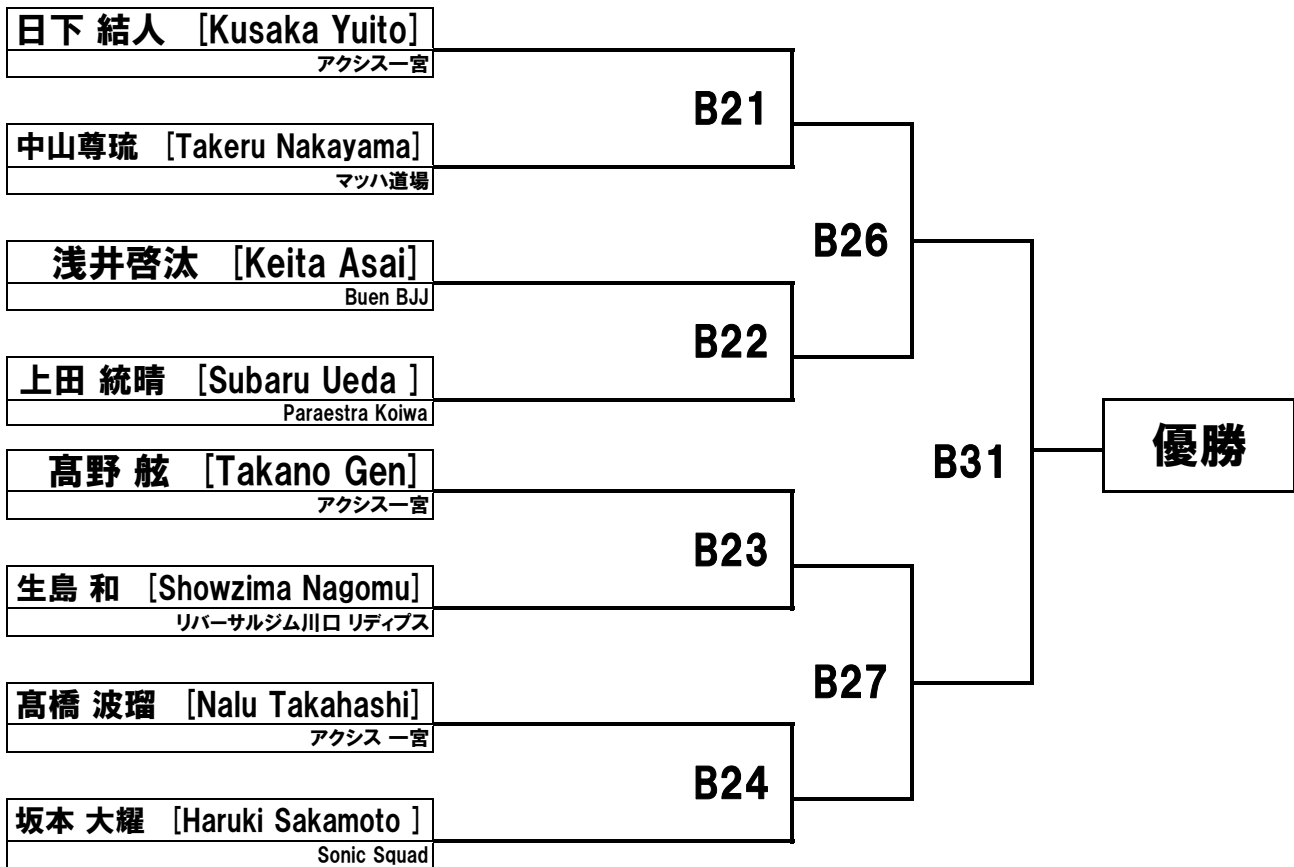

男子 ジュニア1-2 / Branca Infantil1-2 白帯 4分 | ライトフェザー級 Pluma | 33.2kg | 3名

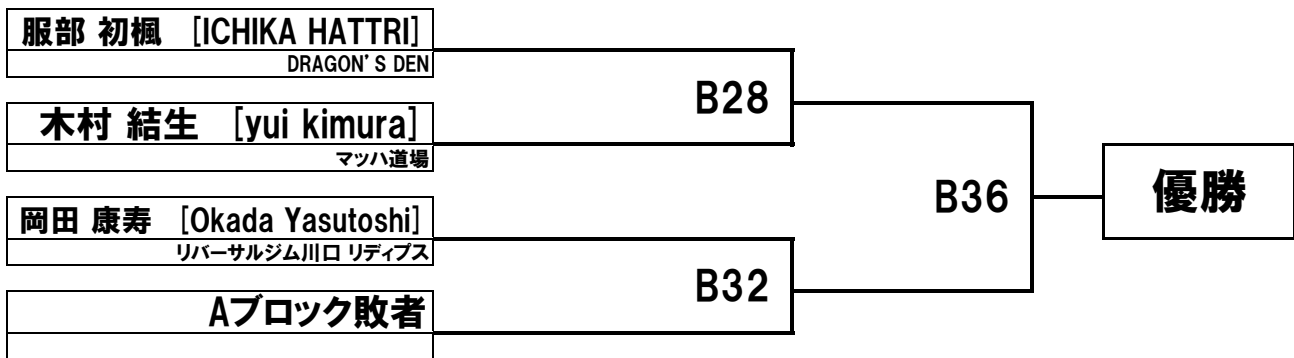

男子 ジュニア1-2 / Branca Infantil1-2 白帯 4分 | フェザー級 Pena | 36.2kg | 3名

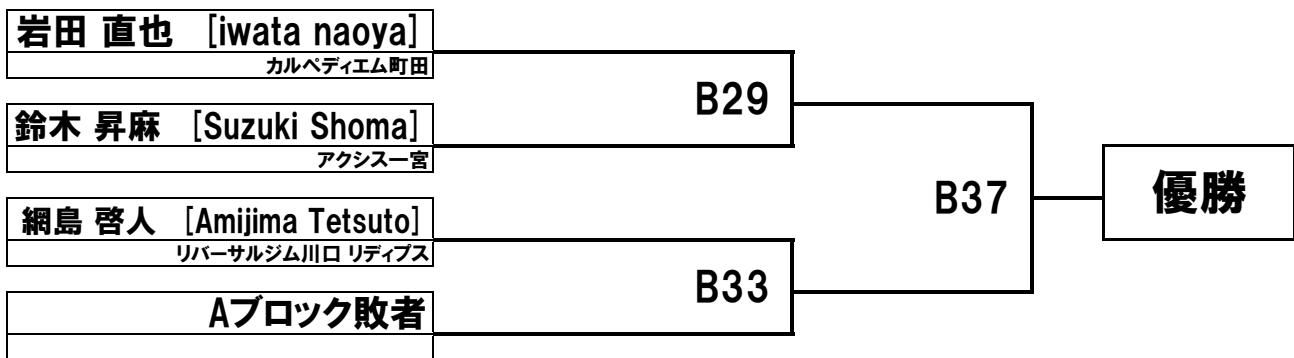

男子 ジュニア1-2 / Branca Infantil1-2 白帯 4分 | ライト級 Leve | 39.3kg | 6名

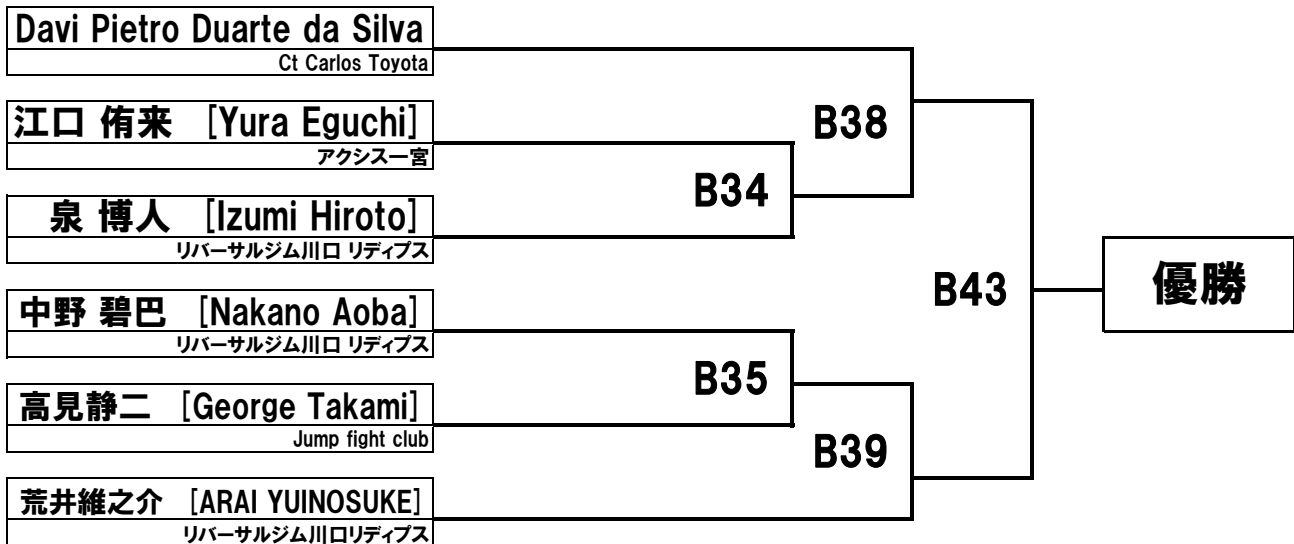

男子 ジュニア1-2 / Branca Infantil1-2 白帯 4分 | ミドル級 Medio | 42.3kg | 4名

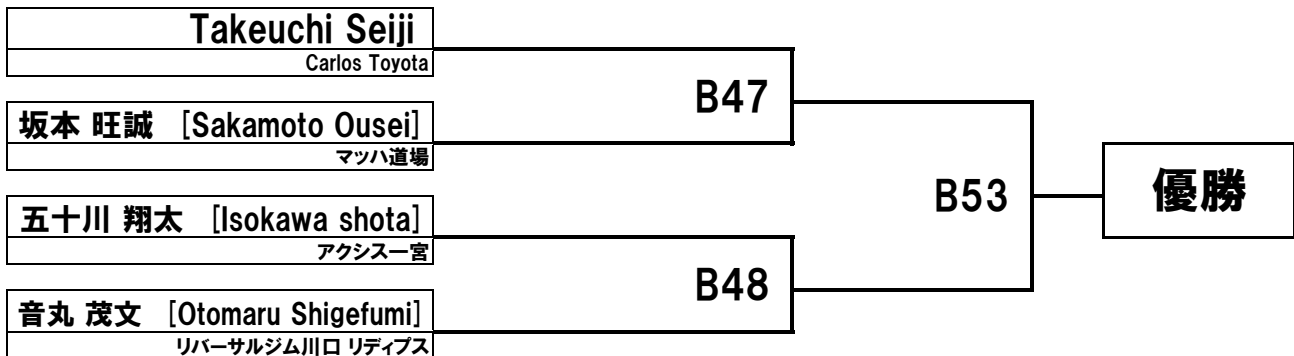

男子 ジュニア1-2 / Branca Infantil1-2 白帯 4分 | ミディアムヘビー級 Meio | 45.3kg | 2名

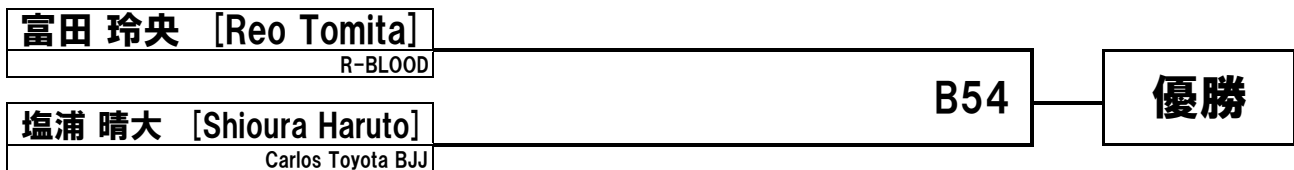

男子 ジュニア3/ティーン1 / Branca Infantil3/Infanto Juvenil1 白帯 4分 ルースター級 Galo 36.2kg 6名

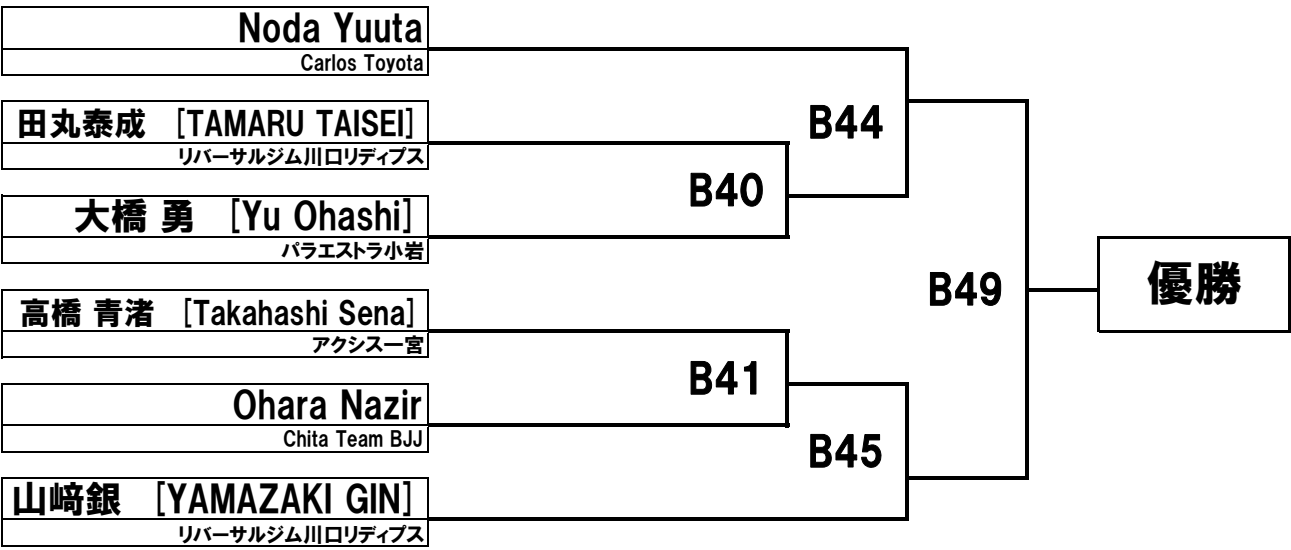

男子 ジュニア3/ティーン1 / Branca Infantil3/Infanto Juvenil1 白帯 4分 ライトフェザー級 Pluma 40.3kg 3名

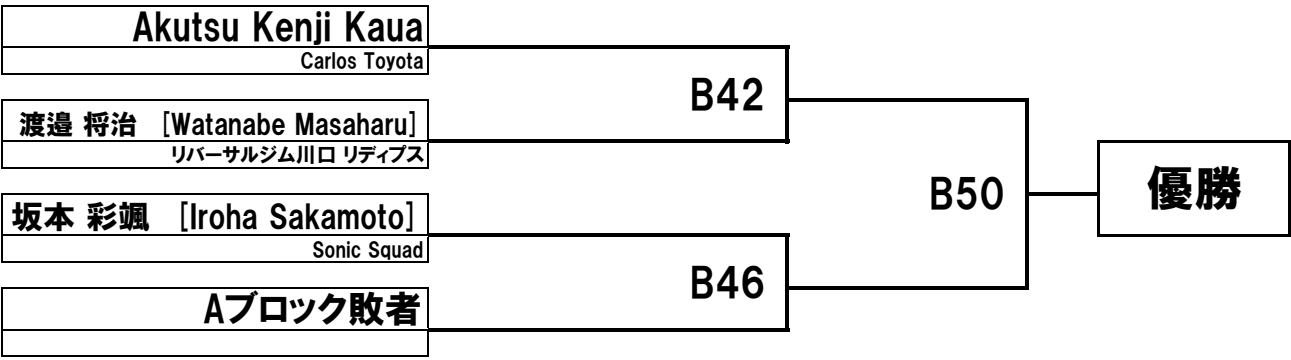

男子 ジュニア3/ティーン1 / Branca Infantil3/Infanto Juvenil1 白帯 4分 フェザー級 Pena 44.3kg 4名

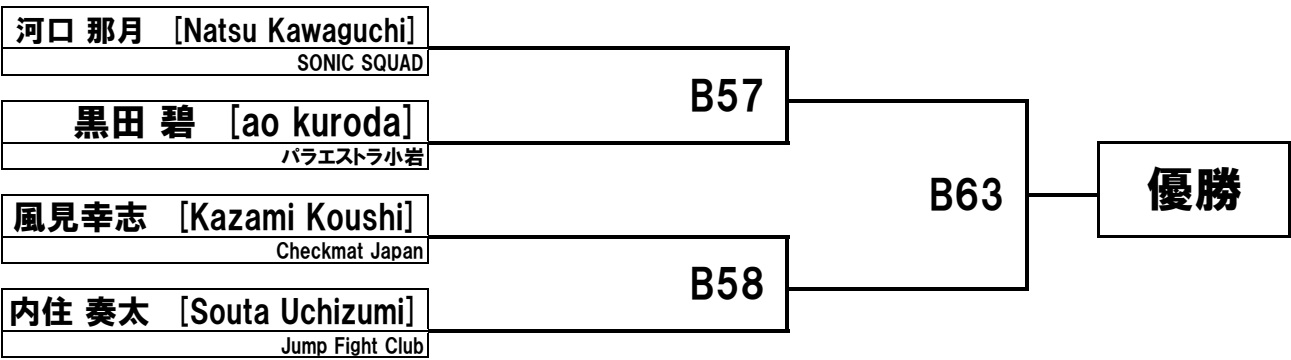

男子 ジュニア3/ティーン1 / Branca Infantil3/Infanto Juvenil1 白帯 4分 | **ミドル級 Medio** | **52.5kg** | **3名**

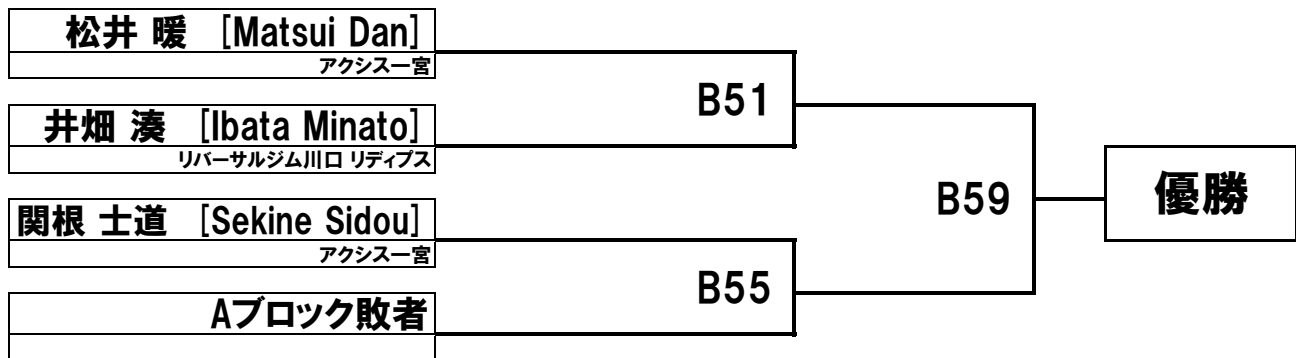

男子 ジュニア3/ティーン1 / Branca Infantil3/Infanto Juvenil1 白帯 4分 | **ウルトラヘビー級 Pesadissimo** | **65.0kg以上** | **3名**

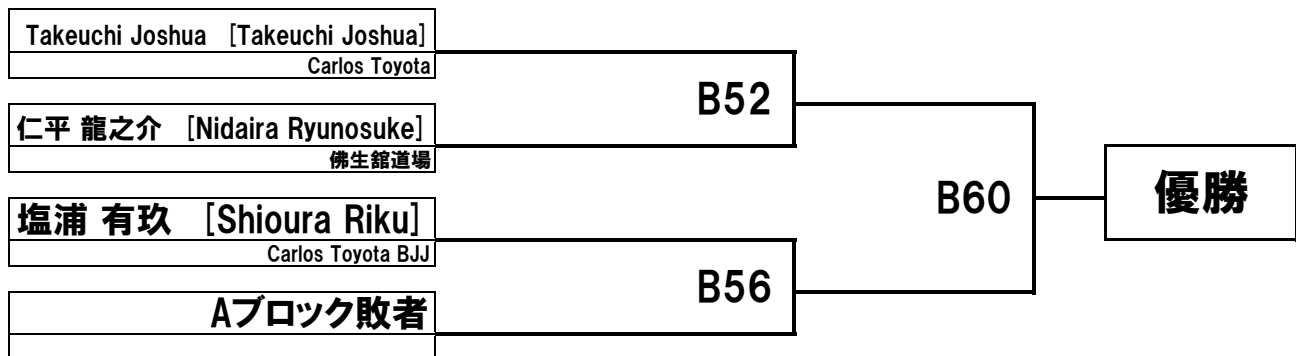

男子 ティーン2-3 / Branca Infanto Juvenil2-3 白帯 4分 | **ライト級 Leve** | **56.5kg** | **2名**

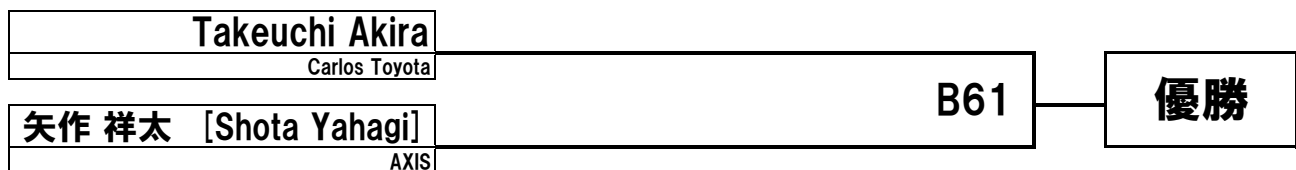

男子 ティーン2-3 / Branca Infanto Juvenil2-3 白帯 4分 | **ウルトラヘビー級 Pesadissimo** | **73.0kg以上** | **2名**

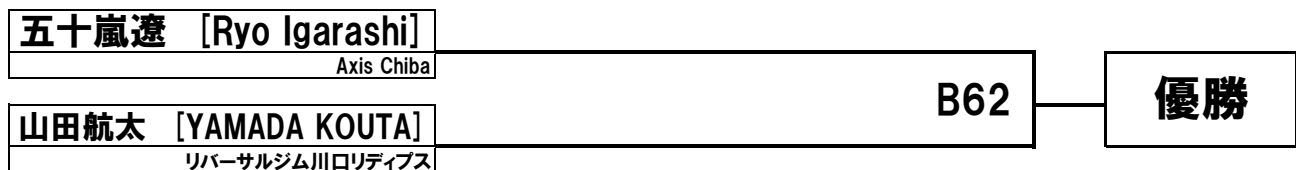

男子 ピーウィー2-3 Cinza Mirim2-3 灰帯 3分 | ライトフェザー級 Pluma | 27.0kg | 5名

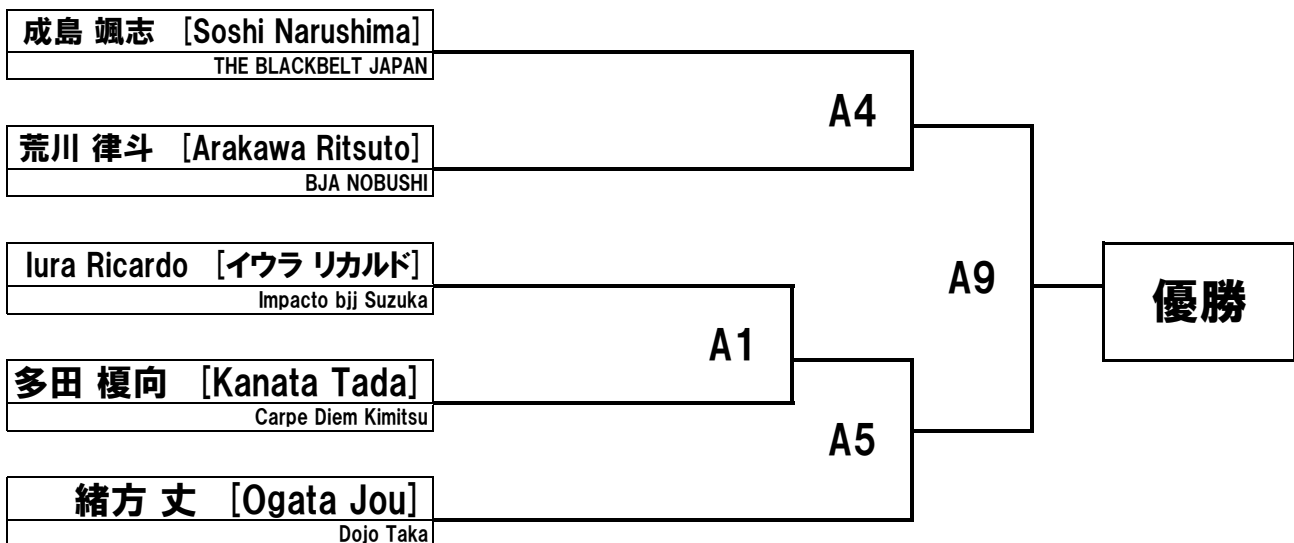

男子 ピーウィー2-3 Cinza Mirim2-3 灰帯 3分 | フェザー級 Pena | 30.2kg | 2名

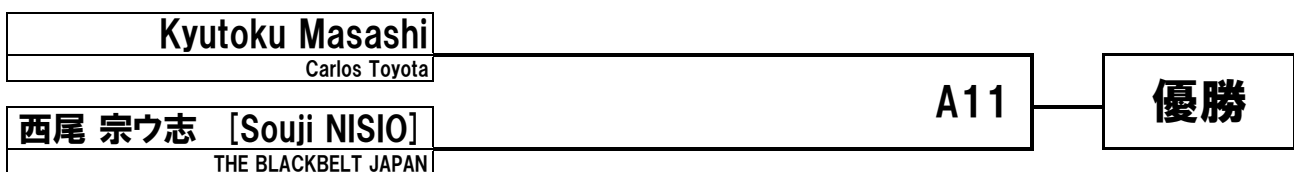

男子 ピーウィー2-3 Cinza Mirim2-3 灰帯 3分 | ライト級 Leve | 33.2kg | 1名

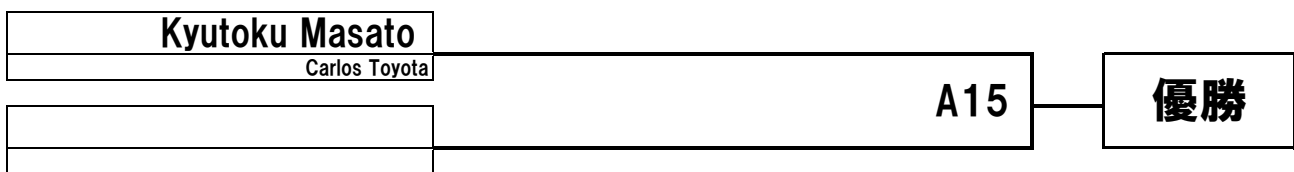

男子ジュニア1-2 / Cinza Infantil1-2 灰帯 4分 | ルースター級 Galo | 30.2kg | 4名

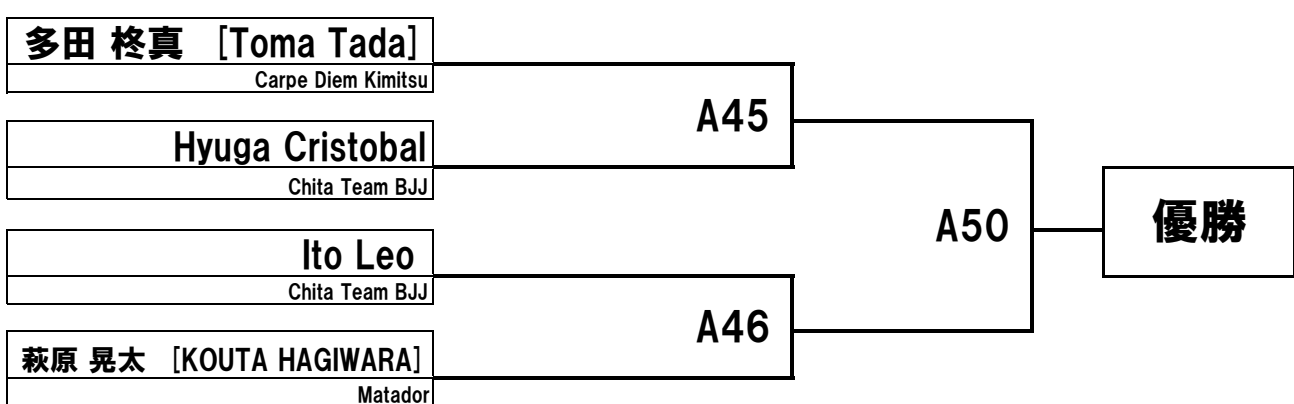

男子ジュニア1-2 / Cinza Infantil1-2 灰帯 4分 ライトフェザー級 Pluma 33.2kg 6名

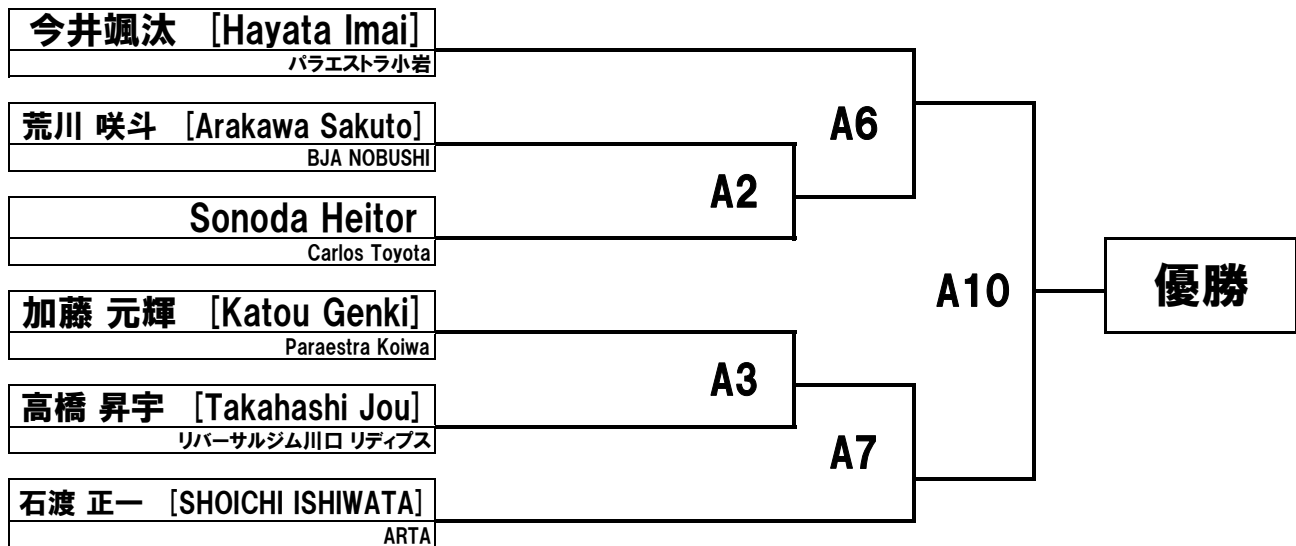

男子 ジュニア1-2 / Cinza Infantil1-2 灰帯 4分 フェザー級 Pena 36.2kg 3名

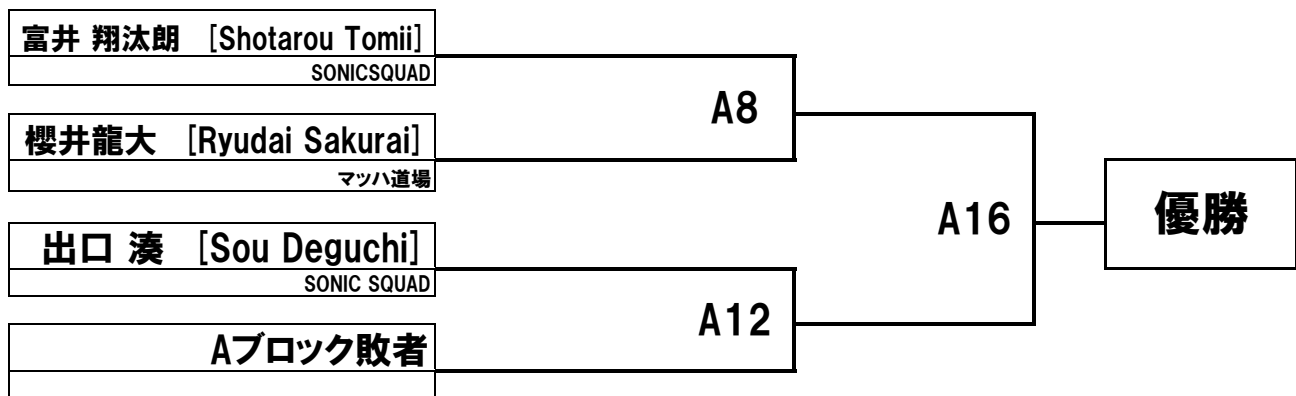

男子 ジュニア3/ティーン1 / Cinza Infantil3/Infanto Juvenil1 灰帯 4分 ルースター級 Galo 36.2kg 5名

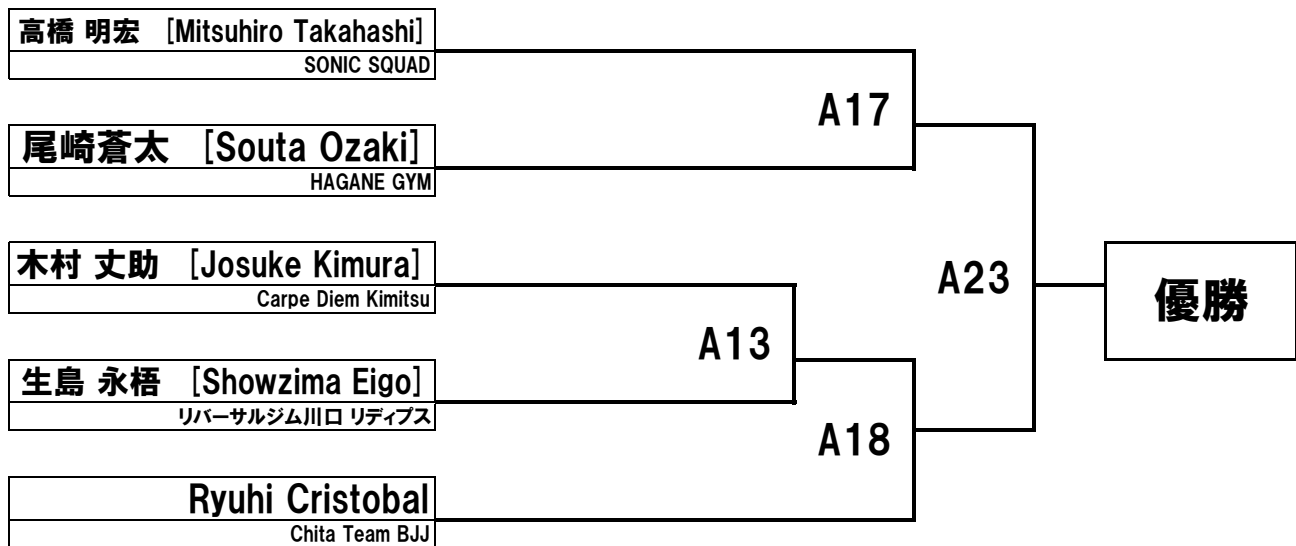

男子 ジュニア3/ティーン1 / Cinza Infantil3/Infanto Juvenil1 灰帯 4分	フェザー級 Pena	44.3kg	5名
---	------------	--------	----

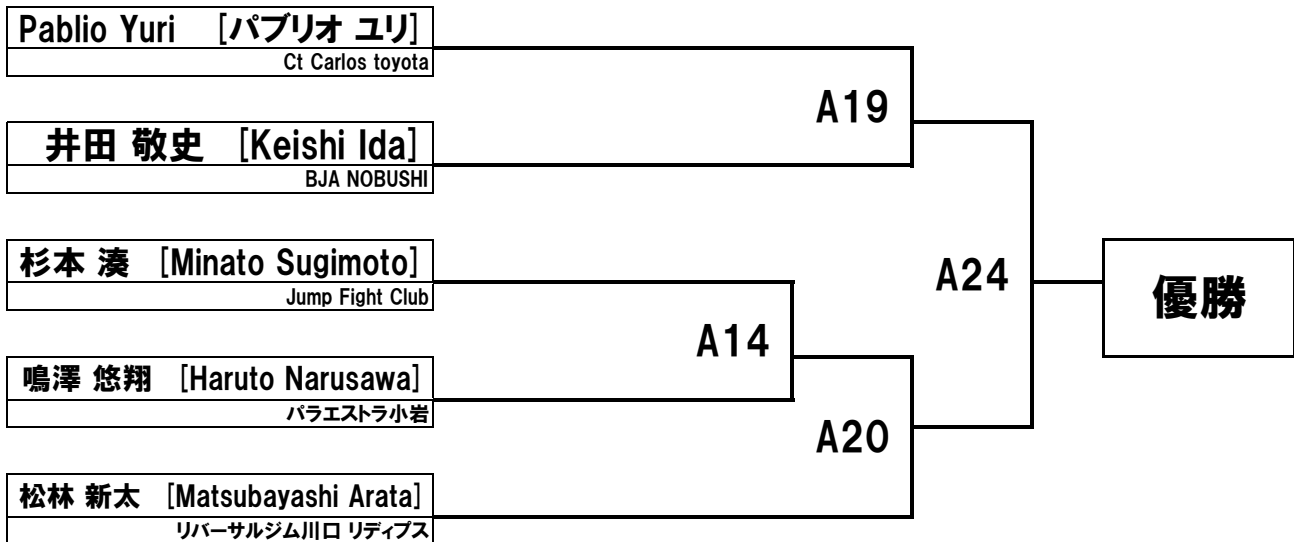

男子 ジュニア3/ティーン1 / Cinza Infantil3/Infanto Juvenil1 灰帯 4分	ミドル級 Medio	52.5kg	2名
---	------------	--------	----

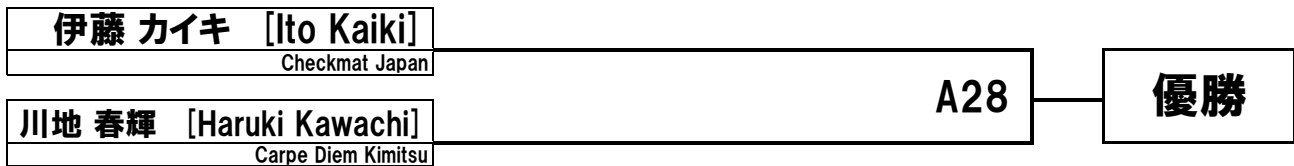

男子 ジュニア3/ティーン1 / Cinza Infantil3/Infanto Juvenil1 灰帯 4分	ミディアムヘビー級 Meio Pesado	56.5kg	3名
---	-----------------------	--------	----

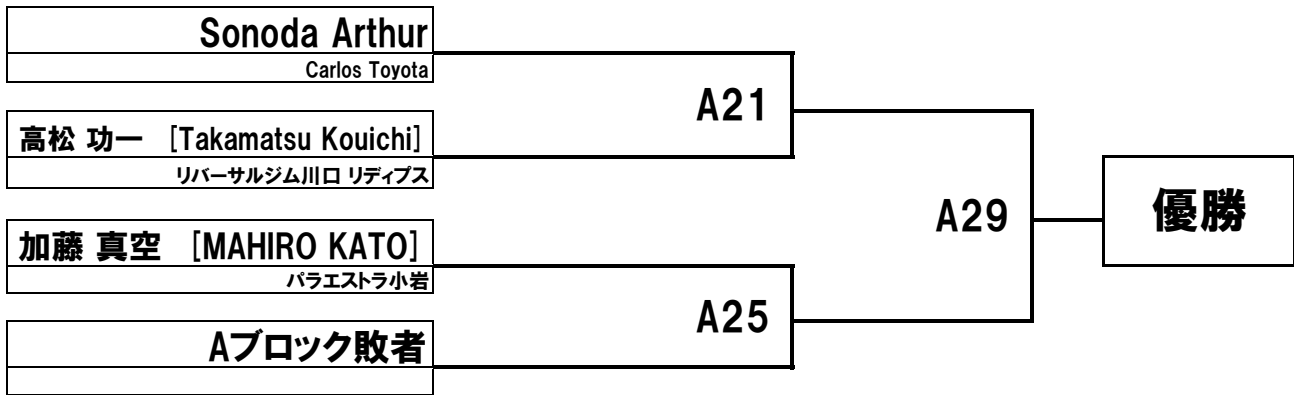

男子 ジュニア3/ティーン1 / Cinza Infantil3/Infanto Juvenil1 灰帯 4分	スーパーヘビー級 Super Pesado	65.0kg	2名
---	-----------------------	--------	----

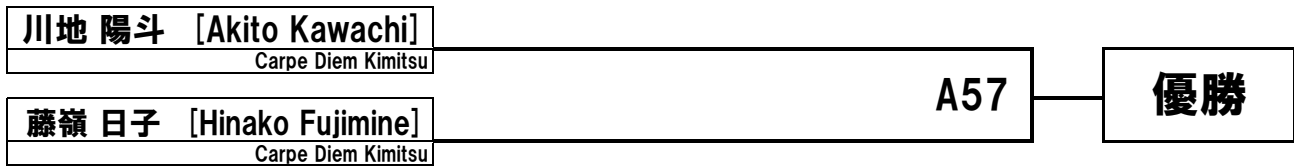

男子 ティーン2-3 / Cinza Infanto Juvenil2-3 灰帯 4分 フェザー級 Pena 52.5kg 3名

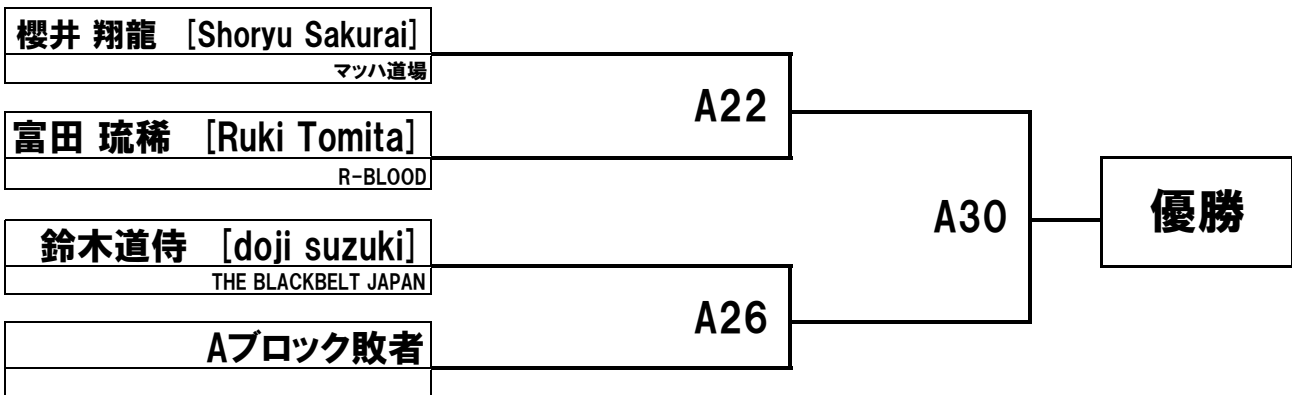

男子 ティーン2-3 / Cinza Infanto Juvenil2-3 灰帯 4分 ミディアムヘビー級 Meio Pesado 65.0kg 2名

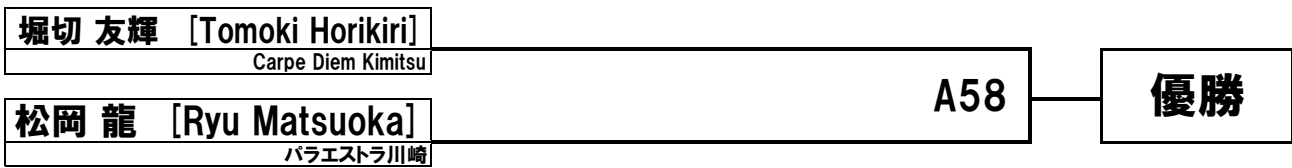

男子 ジュニア3/ティーン1 Amarelo Infantil3/Infanto Juvenil1 黄帯 4分 ライトフェザー級 Pluma 40.3kg 3名

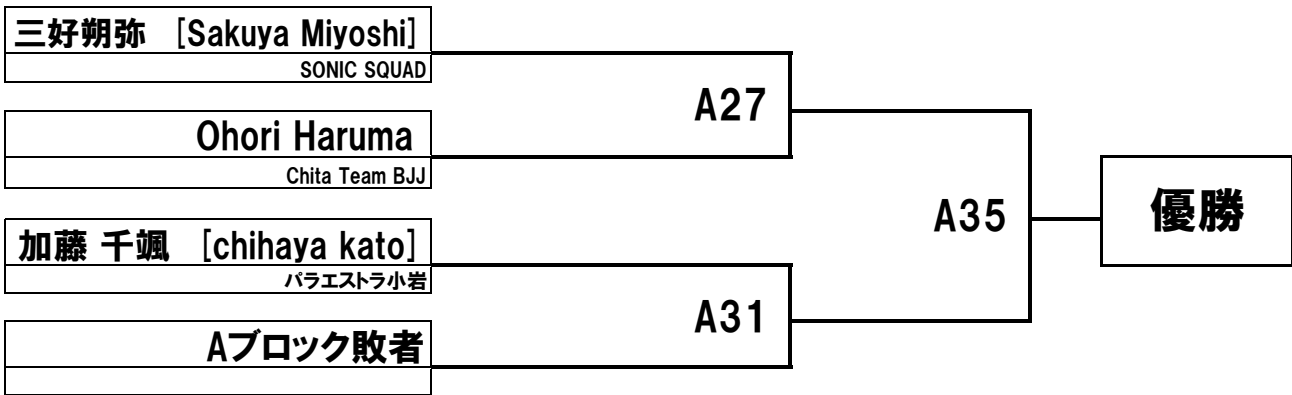

男子 ジュニア3/ティーン1 Amarelo Infantil3/Infanto Juvenil1 黄帯 4分 ミディアムヘビー級 Meio Pesado 56.5kg 2名

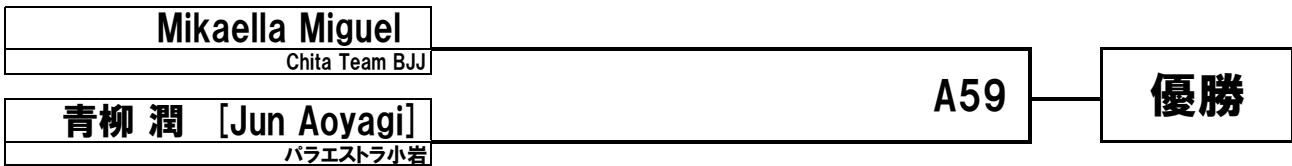

男子 ジュニア3/ティーン1 Amarelo Infantil3/Infanto Juvenil1 黄帯 4分 ヘビー級 Pesado 60.5kg 2名

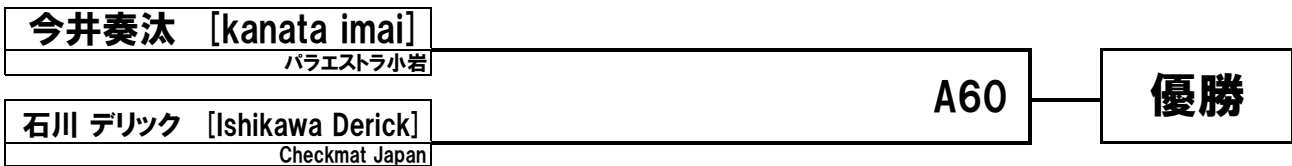

男子 ティーン2-3 / Amarelo Infanto Juvenil2-3 黄帯 4分 フェザー級 Pena 52.5kg 2名

Junior Fernando Ferreira Carlos Toyota	A62	優勝
Mel Takara Chita Team BJJ		

男子 ティーン2-3 / Amarelo Infanto Juvenil2-3 黄帯 4分 ライト級 Leve 56.5kg 3名

中山 里夢 [Rimu Nakayama] DRAGON SHIP martial arts academy	A47	A55	優勝
文 駿龍 [Jun Young Moon] ARTA			
Haruto Hayakawa Chita Team BJJ	A51		
Aブロック敗者			

男子 ティーン2-3 / Amarelo Infanto Juvenil2-3 黄帯 4分 ミドル級 Medio 60.5kg 2名

麻生海太 [UTA ASO] ARTA_MITA	A63	優勝
高橋 侑宇 [Takahashi Yuu] リバーサルジム川口リディース		

男子 ティーン2-3 / Amarelo Infanto Juvenil2-3 黄帯 4分 スーパーヘビー級 Super Pesado 73.0kg 2名

萬谷 春瑠 [Yorozuya Haru] AXIS ICHINOMIYA	A64	優勝
青柳 豪 [Go Aoyagi] バラエストラ小岩		

男子 ティーン2-3 Laranja Infanto Juvenil2-3 燈帯 4分 ライト級 Leve 56.5kg 2名

Thiago Fujimoto Chita Team BJJ	A65	優勝
岡田 大地 [DAICHI OKADA] 千鳥柔術アカデミー		

男子 ジュブナイル / Azul Juvenil 青帯 5分 | ライトフェザー級 Pluma | 58.5kg | 3名

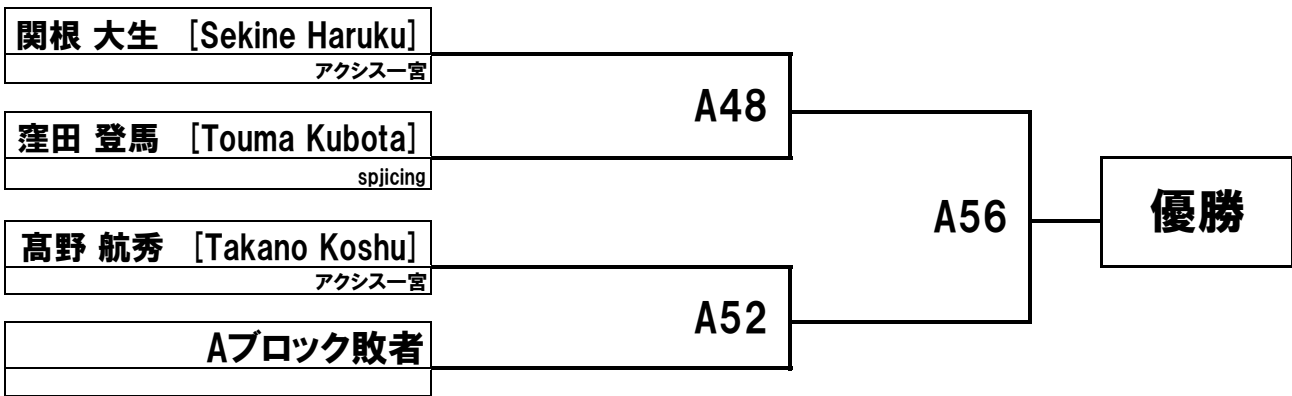

男子 ジュブナイル / Azul Juvenil 青帯 5分 | フェザー級 Pena | 64.0kg | 2名

